

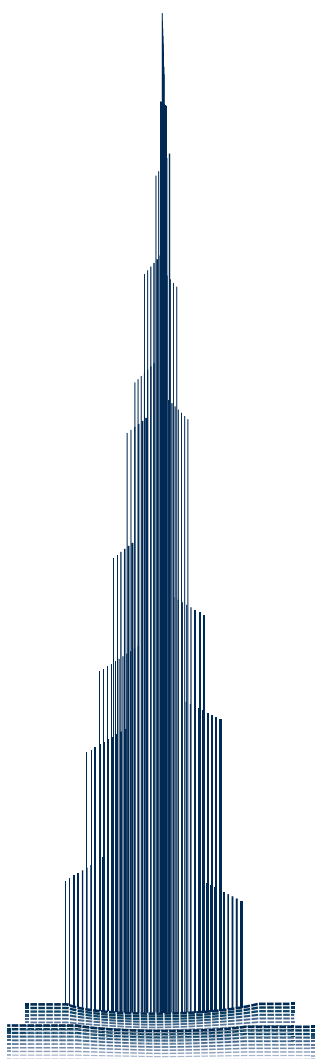

Guardaci negli occhi e ti diremo chi siamo

Una storia di carattere.

Scelte forti e di carattere. È una storia di soddisfazioni iniziata nel 1985 grazie ad un importante Know how - acquisito con un'esperienza di oltre 40 anni, iniziata nel 1965 in Canada e fatto brillantemente maturare in Italia - nel campo dell'estrusione della plastica e dei profili metallici. La grande svolta avviene negli anni 90 con l'inaugurazione di un periodo fertile, ricco di investimenti in personale specializzato, macchinari di nuova generazione, massima innovazione che apre all'internazionalizzazione e porta allo sviluppo di proposte e soluzioni innovative per rivestimenti in ceramica, marmo, legno e laminati, pavimenti vinilici, moquette, pavimenti in resina o cemento, mosaico e bassi spessori e innovativi sistemi di membrane riscaldanti e desolidarizzanti. Una svolta, questa, vincente come dimostra la rapida crescita dell'azienda che assume proporzioni sempre più ampie e articolate fino a porsi come soggetto forte, vero e proprio punto di riferimento nel mercato. Merito di un energico e avvincente lavoro di squadra, un valido supporto quotidiano di assistenza telefonica altamente professionale e di un ampio e ricco ventaglio di cataloghi tecnici e materiale di marketing, che ha già portato l'azienda, leader internazionale e 1° nel mercato italiano, a doppiare il traguardo di oltre 10.000 clienti attivi e soddisfatti.





L'occhio è lo specchio dell'anima e dell'azienda



Un'azienda d'alto profilo.

Un esempio di imprenditoria all'avanguardia con obiettivi chiari e un piano d'azione lungimirante e perspicace nel cogliere e far propri i più evoluti trend di settore. Lo provano oltre 33 anni di successi nel mercato mondiale, un fatturato in crescita costante e una solida realtà d'impresa che oggi dà lavoro ad oltre 130 dipendenti, una rete di 120 agenti di primo livello dentro e fuori i confini nazionali e tre filiali estere in America, Medio Oriente e Russia per promuovere l'alta qualità del made in Italy con una coraggiosa politica d'internazionalizzazione. Una politica dinamica che si esprime nella partecipazione a tutte le più importanti fiere e nel confronto attivo con nuovi soggetti e spazi di sviluppo nei quali rimettersi costantemente in gioco con grande entusiasmo e voglia di crescere.

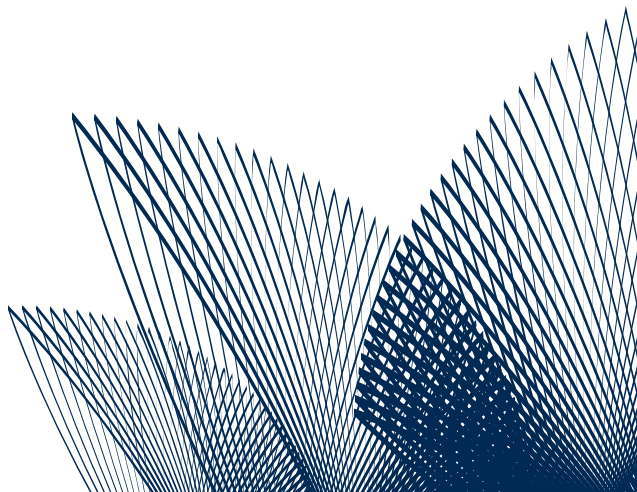



Uno sguardo proiettato al futuro

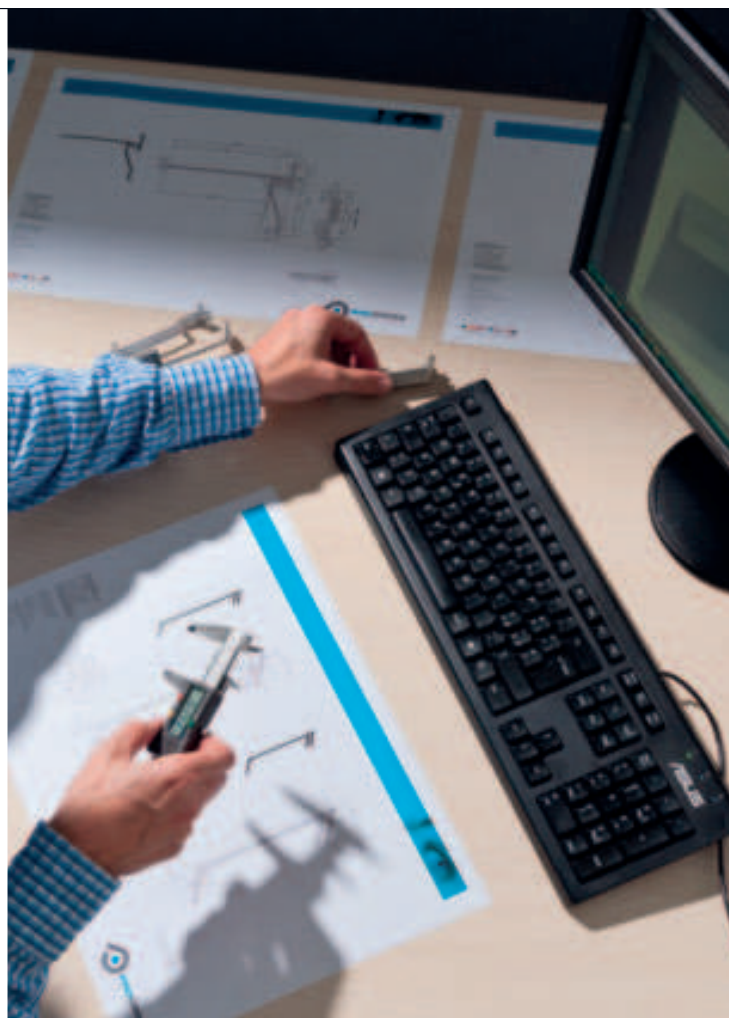

A 360° su tutti i possibili sviluppi di ogni prodotto.

La vastissima gamma di prodotti firmati PROGRESS PROFILES® è il frutto di oltre 33 anni di ricerca e sviluppo applicata alle tecnologie e ai materiali più innovativi presenti nel mercato per creare soluzioni esclusive, ad alta funzionalità e all'avanguardia nel migliorare la qualità del lavoro riducendo, al tempo stesso, la fatica del lavoratore. Per questo da sempre l'azienda attua una politica di massicci investimenti nel potenziare l'Ufficio Progettazioni, dotandolo di strumentazioni di ultima generazione e di un team di professionisti capaci di cogliere l'anima del prodotto e svilupparne tutte le potenzialità in rapporto alle più svariate esigenze dei clienti e ai trend di settore. Una politica, questa, che l'ha portata nel tempo ad inventare, progettare e depositare vari brevetti e marchi sia di design che di utilità volti a promuovere nuovi e rivoluzionari concetti applicativi.

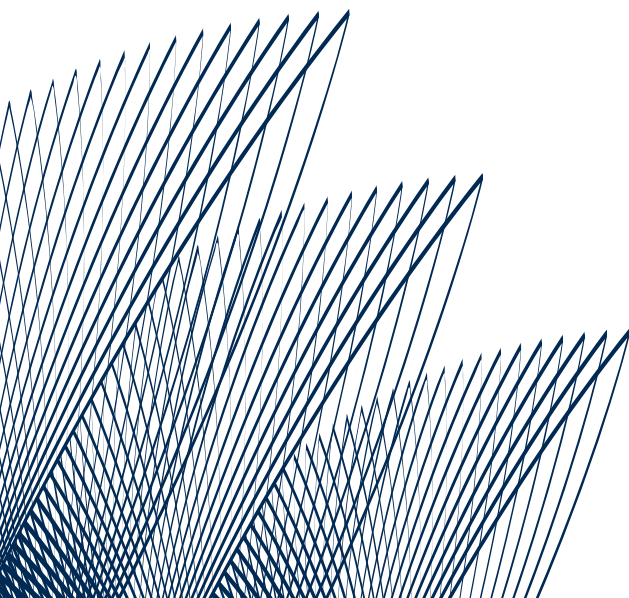



Occhi sempre aperti sull'innovazione

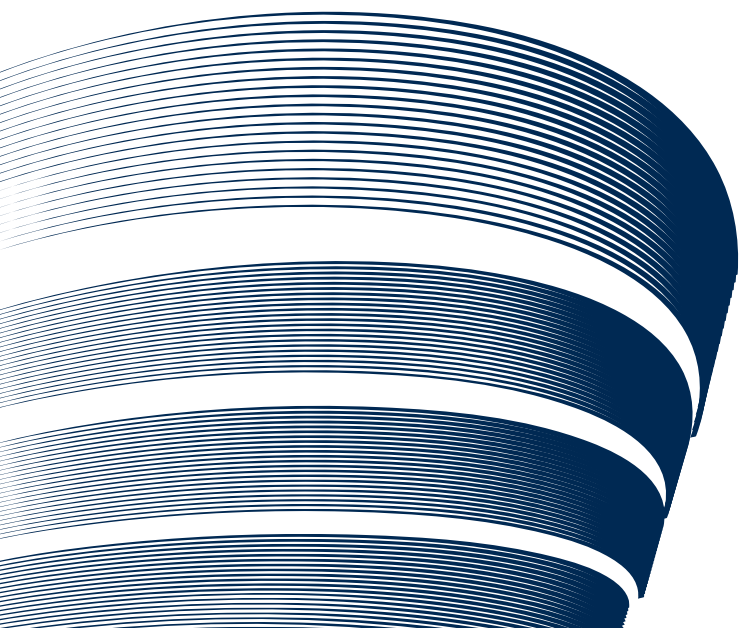

Nel segno di una formazione continua e di qualità, punto di forza di un'impresa moderna.

Fiore all'occhiello di PROGRESS PROFILES® è l'ampia offerta formativa riservata a dipendenti e clienti, nella quale da sempre investe grandi risorse ed energie. A riprova di ciò, l'azienda ha allestito 200 mq di sala mostra attrezzata con le più avanzate tecnologie per consentire agli addetti al settore - rappresentanti italiani ed esteri, architetti, ingegneri, geometri, progettisti, imprese e posatori - la perfetta visione e conoscenza tecnica del funzionamento della vasta gamma di profili, grazie a video di posa, dimostrazioni pratiche, seminari tecnici e workshops tenuti da professionisti. A tale costante servizio informativo si accompagna una ricca documentazione riguardante la certificazione/normativa vigente fornita ai clienti perché possano essere sempre aggiornati sulle ultime novità del settore.



L'occhio di un'azienda che vede chiaro



Made in Italy, innanzitutto.

Oltre 16.000 mq coperti di spazio - con tetto interamente rivestito di pannelli fotovoltaici che producono 800 kWh - attrezzato con le tecnologie e gli strumenti di lavoro più all'avanguardia: macchinari di nuova generazione per la lavorazione dell'acciaio inox, alluminio, ottone, PVC e vero legno e per il packaging delle linee di prodotto e l'applicazione dell'adesivo e degli accessori, per posare ogni anno oltre 8 milioni di metri lineari di profili.

Alta qualità e grande impatto estetico caratterizzano l'ampia e diversificata gamma di prodotti PROGRESS PROFILES® che comprende oltre 13.000 soluzioni tecniche e di design, molte delle quali brevettate, per l'architettura e finiture d'interni e per la posa della ceramica, del legno e l'edilizia residenziale e commerciale. Una vastissima scelta

di proposte cresciuta negli anni attraverso processi tecnologici avanzati che hanno portato allo sviluppo di prodotti, materiali e finiture innovative, come quelle al titanio, rame e cromo anodizzate, brillantate e spazzolate, infine Tiltex, Black line, Tuscany line e Stone line ultime nate. Se per alcuni articoli l'azienda si avvale di terzi, tutta la produzione è rigorosamente made in Italy: prova ne è la certificazione ottenuta (ISO 9001:2008) e, soprattutto, l'eccellenza dei risultati conseguiti.



Teniamo tutto sott'occhio!



Ogni cosa al posto giusto per garantire efficienza e puntualità.

Il sistema logistico studiato da PROGRESS PROFILES® per la gestione operativa del magazzino è a prova d'emergenza. Studiato nei minimi dettagli secondo le metodologie e le logiche di settore più all'avanguardia, assicura un'organizzazione sistematica delle merci in uno spazio corrispondente a 8000 metri quadri per consentire un più efficiente e puntuale servizio alla clientela e una pronta consegna in qualsiasi periodo dell'anno. È inoltre attivo un servizio di gestione software di nuova generazione che permette di mantenere un controllo diretto e costante sull'intero procedimento di avanzamento degli ordini che nulla lascia al caso assicurando la massima affidabilità e precisione.

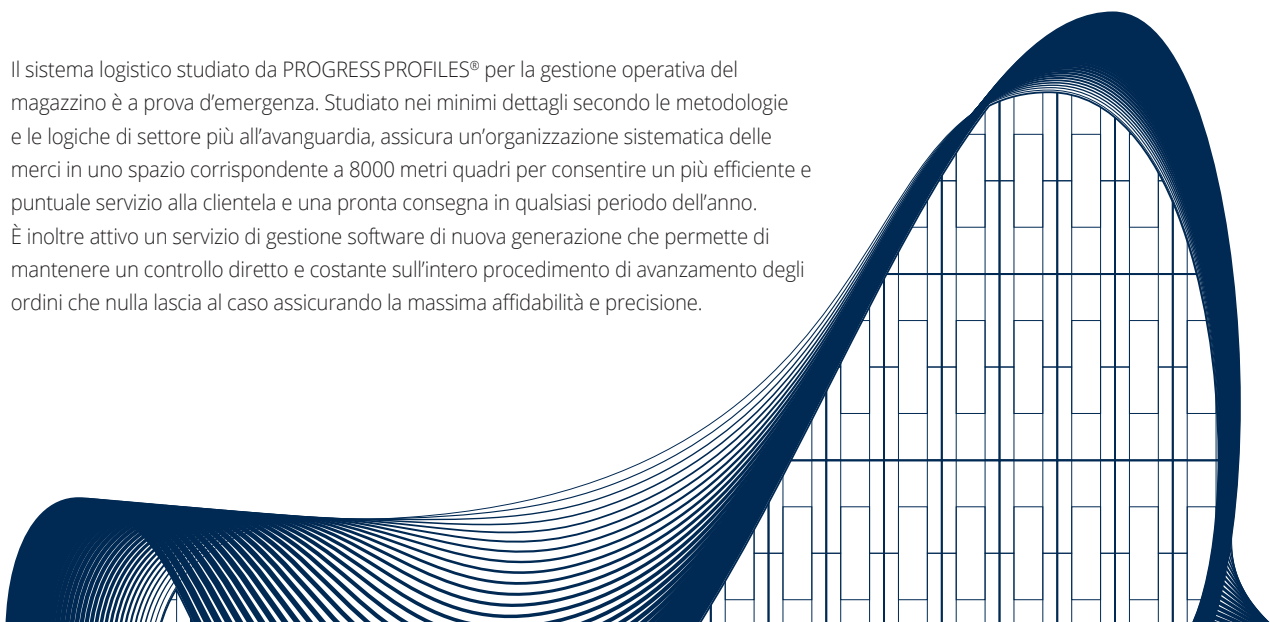



Un occhio attento ai dettagli che fanno la differenza



La qualità si vede, si tocca ed è certificata al 100%

Ogni prodotto firmato PROGRESS PROFILES® è progettato, realizzato e testato secondo le più rigorose norme di settore che permettono di certificarne l'eccellenza da ogni punto di vista. All'avanguardia anche nella qualità, l'azienda opera con un sistema di gestione certificato secondo la norma UNI EN ISO 9001 fin dal 1999, fra le prime al mondo nel suo settore, ed attualmente è certificata ISO 9001:2008.

Una certezza assoluta di affidabilità che è garantita anche dalla scelta di

impiegare esclusivamente materiali atossici e leghe d'acciaio, alluminio e ottone di prima scelta, conformi alle normative italiane ed europee, materie prime di elevata qualità usate secondo i requisiti REACH, implementando anche il sistema di mappatura LEED per i prodotti e crediti GREENTOP, più in generale, dalla capacità di offrire un servizio studiato nei minimi dettagli per soddisfare nel modo migliore ogni esigenza e fare la differenza nel mercato.





Lo sguardo di un'impresa che si spinge lontano



Parola d'ordine: "Sconfinare" per ampliare sempre più gli orizzonti.

Ampia, articolata e in continua estensione la rete commerciale creata da PROGRESS PROFILES®, in Italia come all'estero. Se infatti il 65% del fatturato viene realizzato entro i confini nazionali, sono ben 70 i Paesi del mondo nei quali l'azienda esporta e commercializza i suoi prodotti. Oltre che nei mercati principali - quali Francia, America, Austria, Belgio, Canada, Grecia, Germania, Svizzera, Scandinavia, Inghilterra, Marocco, Portogallo, Tunisia, Sud America - è presente in tutti i Paesi dell'ex Jugoslavia e dell'est Europa, in particolare la Russia, e in tutti i Paesi del Medio Oriente.

A riprova dell'importanza che riveste il processo di internazionalizzazione, l'azienda frequenta tutte le più importanti fiere di settore e ha recentemente creato sedi in tre centri nevralgici del business contemporaneo: **U.S.A.:** Progress Profiles America Inc., **U.A.E.:** Progress Profiles Middle East LLC e **Australia:** Progress Profiles Oceania Pty Ltd.

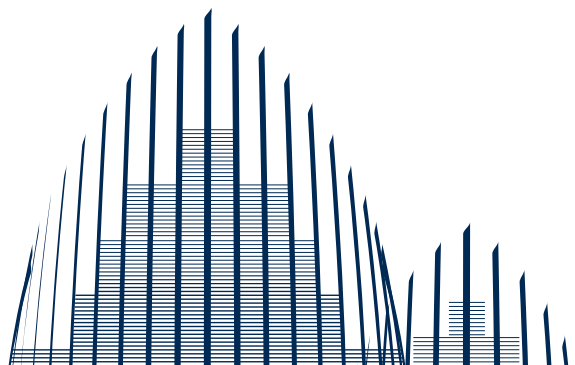
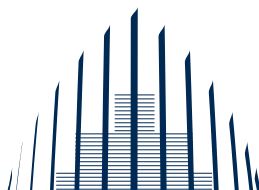
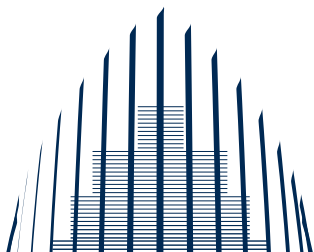





Indice

● PROFILI PER RIVESTIMENTI



Codice	Pag.	Articolo
PJQAC...	2	PROJOLLY SQUARE acc.
PJQAC...	3	PROJOLLY SQUARE acc.
PJQACM...	3	PROJOLLY SQUARE acc 316L
PJQOC...	5	PROJOLLY SQUARE ott.
PJQ...	6-8	PROJOLLY SQUARE all.
PJQ...	9	PROJOLLY SQUARE pvc



Codice	Pag.	Articolo
PJAC...	15	PROJOLLY acc.
PJACM	16	PROJOLLY acc. 316L
PJO...	17	PROJOLLY ott.
PJ...	18-21	PROJOLLY all.
PJ...	22	PROJOLLY pvc
PJE...	24	PROJOLLY ECO pvc
PJE...	25	PROJOLLY ECO MARBLE pvc
PJ...	23	PROJOLLY MARBLE pvc
PJP	23	PROJOLLY OPEN pvc



Codice	Pag.	Articolo
PJQTAC...	10	PROJOLLY QUART acc.
PJQT...	11-13	PROJOLLY QUART all.
PJQT...	14	PROJOLLY QUART pvc



Codice	Pag.	Articolo
PJTRAC...	26	PROJOLLY TRIANGLE acc.
PJTR...	27	PROJOLLY TRIANGLE all.



Codice	Pag.	Articolo
PTI...	31	PROTERMINAL INT all. New
PTAC...	32	PROTERMINAL acc.
PTACM	16, 32	PROTERMINAL acc. 316L
PTOC	33	PROTERMINAL ott.
PT...	33-35	PROTERMINAL all.
PT	35	PROTERMINAL pvc

Codice	Pag.	Articolo
PIAC...	28	PROINTER AC acc.
PI...	29	PROINTER AL all.
PI...	30	PROINTER pvc

Codice	Pag.	Articolo
PLTAC...	36	PROLISTEL ACC acc.
PLTACM...	37	PROLISTEL ACC acc. 316L
PLTP...	38	PROLISTEL P ALL all.
PLT...	39	PROLISTEL ALL all.
PLTLED	39	PROLISTEL LED all.
PLTCH ...	31	PROLISTEL CHANNEL all. New
PFLT...	40	PROFINLIST 20 all.

BASSI SPESSORI

Codice	Pag.	Articolo
PJQAC...	53	PROJOLLY SQUARE acc.
PJQOC...	54	PROJOLLY SQUARE ott.
PJQ...	55	PROJOLLY SQUARE all.
PJQTAC...	57	PROJOLLY QUART acc.
PJ...	57	PROJOLLY all.
PLTAC...	59	PROLISTEL ACC acc.
PTAC...	58	PROTERMINAL acc.
PIKL...	61	PROINTER KL ALL ott.-all.
PFLT...	59	PROFINLIST 045 all.
PKIJ...	56	PROKERLAM JOLLY all.
PKLL...	56	PROKERLAM LINE all.
PKLQ...	56	PROKERLAM SQUARE all.
PSHD...	60	PROSHELL D ALL all.
PSHR...	60	PROSHELL R ALL all.
PT...	58	PROTERMINAL all.



Codice	Pag.	Articolo
PEBDAC...	41	PROBORD acc.
PEGAC...	42	PROEDGE AC acc.
PEGO...	42	PROEDGE OT ott.
PEGRAC...	43	PROEDGE R AC acc. New
PEGRO...	43	PROEDGE R OT ott. New
PEG...	44	PROEDGE AL all.
PFC...	41	PROEDGE FLEX pvc
PEG...	44	PROEDGE PVC pvc

Codice	Pag.	Articolo
PSHAC	45	PROSHELL acc.
PSH...	46	PROSHELL ALL alu.
PS...	47	PROSGUSCIO DA pvc

Codice	Pag.	Articolo
PRDAC...	48	PROROUND acc.
PSA 50-...	49	PROSEAL 50 pvc
PSA 25-...	50	PROSEAL 25 pvc
PSF...	50	PROSEAL FLEX pvc
PSB...	51	PROBATH pvc
PSBF...	51	PROBATH FLEX pvc
PSS...	48	PROSANI STRIP pvc

Codice	Pag.	Articolo
PCT...	62	PROTOP all.
PCT... T	62	PROTOP T all.
PTSPAC...	61	PROTERMSTEP ACC

● PROFILI PER PAVIMENTI



Codice	Pag.	Articolo
PTAC...	66	PROTERMINAL acc.
PTACM...	67	PROTERMINAL acc. 316L
PTO...	67	PROTERMINAL ott.
PT...	68	PROTERMINAL all.
PLGON...	69	PROLEVIGAL ott.
PLGAN...	69	PROLEVIGAL all.



Codice	Pag.	Articolo
PELO...	70	PROELEGANT ott.
PELA...	70	PROELEGANT all.



Codice	Pag.	Articolo
PRFAC...	72	PROFINAL acc.
PRFO...	72	PROFINAL ott.
PRFA...	73	PROFINAL all.



Codice	Pag.	Articolo
GPL...	75	PROFLAT acc.-ott.
PITON...	74	PROJOINT ott.
PITAN...	74	PROJOINT all.
PCL...	75	PROCANAL ott.-all.
PQEQN 108	73	PROSQUARE ott.



Codice	Pag.	Articolo
PFRAC 712...	85	PROFLOOR 712 acc.
PFROL 712...	85	PROFLOOR 712 ott.
PFR... 712...	85	PROFLOOR 712 all.
PFR... 1216...	86	PROFLOOR 1216 acc.-ott.
PFR... 24...	87	PROFLOOR 24 acc.-ott.
PRS... 712...	86	PROPRESS 712 acc.-ott.



Codice	Pag.	Articolo
PDAC...	76	PROSLIDER acc.
PDO...	76	PROSLIDER ott.
PDA...	77	PROSLIDER all.
PDWR...	78	PROSLIDER WOOD legno
PRTAC...	79	PROCARPET acc.
PRTO...	79	PROCARPET ott.
PRTA...	80	PROCARPET all.
PDLRA...	77	PROSLIDER LR all.
PSLD...	80	PROSKID ott.-all.
PDKLAA	88	PROSLIDER KL ALL all.



Codice	Pag.	Articolo
PGA...	73	PROANGLE ott.
PLV...29...	81	PROLEVALL 29 all.
PLVOL 33...	81	PROLEVALL 33 ott.
PLV...30...	82	PROLEVALL 305 acc.-ott.
PLV...32...	82	PROLEVALL 32 all.
PLVOL 358...	83	PROLEVALL 358 ott.
PLV...4413...	83	PROLEVALL 4413 ott.-all.
PLV...	101	PROLEVALL 25-35-38 all.
PNV...713A	84	PRONIVO all.
PTS...613...	84	PROTRANS all.



Codice	Pag.	Articolo
PCRAC...	90	PROCOVER acc.
PCRO...	90	PROCOVER ott.
PCRA...	91	PROCOVER all.
PCRA...	91	PROCOVER WOOD legno
PCR...1045	88	PROCOVER 1045 ALL all.
PCRA...	93	PROCOVER 14PT all.
PETAC...	92	PROPLATE acc.
PETOL...	92	PROPLATE ott.
PETA...	93	PROPLATE 80 ALZ all.



Codice	Pag.	Articolo
PLU...16	87	PROLINOLEUM all.
PMQ...	102	PROMOQUETTE all.
PMF...	102	PROMOQUETTE FIX all.
PMG...	103	PROMOQUETTE GIN all.
PMC...	103	PROMOQUETTE CLIP all.

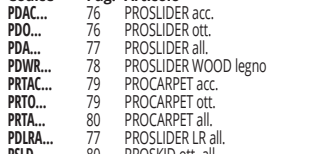

Codice	Pag.	Articolo
PDAC...	76	PROSLIDER acc.
PDO...	76	PROSLIDER ott.
PDA...	77	PROSLIDER all.
PDWR...	78	PROSLIDER WOOD legno
PRTAC...	79	PROCARPET acc.
PRTO...	79	PROCARPET ott.
PRTA...	80	PROCARPET all.
PDLRA...	77	PROSLIDER LR all.
PSLD...	80	PROSKID ott.-all.
PDKLAA	88	PROSLIDER KL ALL all.

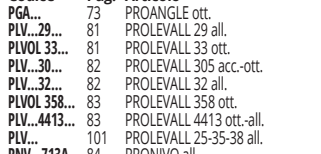

Codice	Pag.	Articolo
PGA...	73	PROANGLE ott.
PLV...29...	81	PROLEVALL 29 all.
PLVOL 33...	81	PROLEVALL 33 ott.
PLV...30...	82	PROLEVALL 305 acc.-ott.
PLV...32...	82	PROLEVALL 32 all.
PLVOL 358...	83	PROLEVALL 358 ott.
PLV...4413...	83	PROLEVALL 4413 ott.-all.
PLV...	101	PROLEVALL 25-35-38 all.
PNV...713A	84	PRONIVO all.
PTS...613...	84	PROTRANS all.



Codice	Pag.	Articolo
PLSAC...	95	PROSOL 18-30-35-40 acc.
PLSAC...	96	PROSOL 30-35-40 acc.
PLSOL...	97	PROSOL 18-30-35-40 ott.
PLSOL...	98	PROSOL 30-35-40 ott.
PLS...	99	PROSOL 30-35-40 all.

● PROFILI PER GRADINI



Codice	Pag.	Articolo
PTRACS...	106	PROSTAIR ACC acc.
PSYACS...	106	PROSTYLE 2610 acc.



Codice	Pag.	Articolo
PTRGRACS...	109	PROSTAIR GRIP ACC acc.
PSYGRACS...	110	PROSTYLE GRIP ACC acc.



Codice	Pag.	Articolo
PTSPA...	114, 61	PROTERMSTEP ACC acc.
PTSA...	114	PROTERMSTEP ALL all.
PSDWK...	115	PROSIDE WALK all.



Codice	Pag.	Articolo
PSYAC...	118	PROSTYLE acc.
PSY...	118	PROSTYLE ott.
PSY...	119	PROSTYLE all.
PTS...	119	PROSTEP INS all.
PTRKLAA...	122	PROSTAIR KL 20 all.
PSYKLA...	122	PROSTYLE KL 10 all.



Codice	Pag.	Articolo
PWKAC...	124	PROWALK ACC acc.
PWK...	126	PROWALK 2510 & 2520 all.
PWK...	125	PROWALK ott.-all.



Codice	Pag.	Articolo
PTR50...	111	PROSTAIR 50 all.
PTR...	112	PROSTAIR all.
PTP...	112	PROSTEP pvc



Codice	Pag.	Articolo
PBPA...	113	PROBRATESTP all.
PBPO...	113	PROBRATESTP ott.



Codice	Pag.	Articolo
PTRB...	113	PROSTAIR BOTTON / STRIP New



Codice	Pag.	Articolo
PTRW...	120	PROSTAIR WOOD legno
PTRWZ...	120	PROSTAIR WOOD Z legno
PTPW...	121	PROSTEP WOOD legno
PSW...	121	PROSTYLE WOOD legno



Codice	Pag.	Articolo
PEGRA...	128	PROEND 5050 all.
PED... 45...	127	PROEND INS all.
PED... 75...	127	PROEND INS 75 alu.
PED...	124	PROEND all.
PEGR... 70...	128	PROEND GRIP 70 alu.
PEGR...	129	PROEND GRIP all.
PGR...	109, 129	PROGRIP



Codice	Pag.	Articolo
TCT...	123	KIT TUBI ed ACCESSORI
TGS...	123	TUBO PASSATOIE
TET...	123	TAPPI
SO...	123	SUPPORTO
SC...	123	SUPPORTO CERNIERA



Codice	Pag.	Articolo
PTRLD...	116	PROSTAIR LED all.

Indice

● GIUNTI DI DILATAZIONE E STRUTTURALI



Codice	Pag.	Articolo
PFXAC...	132, 137	PROFLEX ACC acc.
PFXALN...	132	PROFLEX ALN all.
PFXAL...	133	PROFLEX AL all.
PFXOT...	133	PROFLEX OT ott.



Codice	Pag.	Articolo
PFXACPR...	139	PROFLEX ACC PR acc.
PFX5PR...	138, 139	PROFLEX 5 PR pvc



Codice	Pag.	Articolo
C51...	140	GIUNTI POSA COLLA pvc



Codice	Pag.	Articolo
PENF...	143	PROEXPAN 115-130-190-210 all.
PEN...	144	PROEXPAN H20-H40 all.
PETFX...	147	PROPLATE FIX all.
PETFX...	147	PROPLATE FIX pvc



Codice	Pag.	Articolo
PFX...	134	PROFLEX pvc
PFX5...	134, 138	PROFLEX 5 pvc
PFX...	137	PROFLEX 25 pvc



Codice	Pag.	Articolo
GCAC...	136	PRODILAT acc.
GCAN...	136	PRODILAT all.



Codice	Pag.	Articolo
G...	141	GIUNTI POSA MALTA acc.-ott. - all.
GDS...	141	GIUNTO DOPPIO POSA MALTA pvc
GPS...	142	GIUNTI PIENO POSA MALTA pvc
C51...	140	GIUNTI POSA MALTA pvc



Codice	Pag.	Articolo
GDA...	144	GDA 25 - GDA 35 all.
GDA...	145	GDA 55 all.
CDT...	145	CORDONE TAGLIAFUOCO
GNS 30...	146	GNS 20 - GNS 50 all.
GNS 75...	146	GNS 75 all.

● PROFILI, MEMBRANE PER TERRAZZE/ BALCONI & SISTEMI DI DRENAGGIO



Codice	Pag.	Articolo
PFDP...	150	PROTERRACE DRAIN DRIP New
PFDP...	151	PROTERRACE DRAIN FDP
PSDWK...	151	PROSIDE WALK New
PCJ...AL...	153	PROTERRACE PCj all.
PTEE...	153	PROTERRACE ECO all.



Codice	Pag.	Articolo
PCG...AC	152	PROTERRACE PCG acc.
PCG...AL	152	PROTERRACE PCG all.
PC...AC	154	PROTERRACE PC acc.
PC...AL...	154	PROTERRACE PC all.
PTER...AC	155	PROTERRACE PTER acc.
PTER...AL...	155	PROTERRACE PTER all.



Codice	Pag.	Articolo
PDESH...	159	PRODESO HEAT
PDHCB...	159	PRODESO HEAT Cable
PDHTSK...	159	PRODESO HEAT Kit
PDHTSM...	159	PRODESO HEAT Termostato



Codice	Pag.	Articolo
PDES 35...	161	PRODESO MEMBRANE
PRBP...	161	PROBAND 150/250
PRBI...	161	ANGOLI e TASSELLO
PRBBU 7515	163	PROBAND BU
PRBKL	163	PROBAND KOLL
PDRP	163	PRODRIP



Codice	Pag.	Articolo
PFLO 04...	162	PROFOIL
PDRI 10	162	PRODRAIN 10
PFLOPST...	162	PROFOIL PASTE
PRBFX...	163	PROBAND FIX



Codice	Pag.	Articolo
PSHWDL...	165	PROSHOWER BASE L
PSHWBB...	165	PROSHOWER BASE BASIC New
PSHANT...	168	TASSELLO PROFOIL
PSHW...	166	PROSHOWER GRIGLIE
PSHWRD 5040	167	RIDUZIONE di SCARICO
PSHWRD	167	KIT MONTAGGIO New
PSHPAN	168	PROSHOWER PANEL



Codice	Pag.	Articolo
PSHWPGACS...	169	PROSHOWER PROFILE GLASS New
PSHWPLACS...	169	PROSHOWER PROFILE WALL New
PSHWPFACS...	170	PROSHOWER PROFILE FRONT New
PSHWPFACS...	170	PROSHOWER PROFILE New



Codice	Pag.	Articolo
PFELPAN...	172	PROFOIL PANEL New
PCGOBOR...	173	PROGOBOARD PANEL New
PSHWDS 50	173	PROSHOWER DRAIN L
PSHWDQ 10	173	PROSHOWER DRAIN SQU.
PSHWDG 93	173	PROSHOWER DRAIN
PSHWDG 100	173	PROSHOWER DRAIN EXT.
PSHWDS 70	173	PROSHOWER DRAIN V

● PROFILI LINEA CURVE



Codice	Pag.	Articolo
PTACCV...	176	PROTERMINAL CURVE acc.
PTONCV...	177	PROTERMINAL CURVE ott.
PTANCV...	177	PROTERMINAL CURVE all.
PELONCV...	179	PROELEGANT CURVE ott.
PELAACV...	179	PROELEGANT CURVE all.



Codice	Pag.	Articolo
PRFONCV...	180	PROFINAL CURVE ott.
PRFAACV...	180	PROFINAL CURVE all.



Codice	Pag.	Articolo
PJONCV...	181	PROJOLLY CURVE ott.
PJAACV...	181	PROJOLLY CURVE all.



Codice	Pag.	Articolo
PINT...CV...	182	TERMINAL CURVE all.
PCR...149	182	PROCOVER all.
PDONCV...	183	PROSLIDER CURVE ott.
PDAACV...	183	PROSLIDER CURVE all.



Codice	Pag.	Articolo
PCM 08	183	PROCURVE MACHINE

● BATTISCOPIA



Codice	Pag.	Articolo
PKCH...55	187	PROSKIRTING CHANNEL all.
PKFL...60	187	PROSKIRTING FLAT all.



Codice	Pag.	Articolo
PKINSA 60	188	PROSKIRTING INS all.
PKLIAA 60	188	PROSKIRTING LINE all.



Codice	Pag.	Articolo
PKLED...	191	PROSKIRTING LED all.
PKGLED...	193	PROSKIRTING GILED all.



Codice	Pag.	Articolo
PKAA 80	194	PROSKIRTING all.
PKAA 40	195	PROSKIRTING 40 all.
PKSHAA 70	195	PROSKIRTING SHELL all.
PKISP...	189	PROSKIRTING ISP all.



Codice	Pag.	Articolo
BTAC...	198	BATTISCOPIA 40 acc.
BTAC...60	200	BATTISCOPIA 60 acc.
BTAC...80	202	BATTISCOPIA 80 acc.
BTAC...100	204	BATTISCOPIA 100 acc.
BTAC...150	204	BATTISCOPIA 150 acc.



Codice	Pag.	Articolo
BT...40	199	BATTISCOPIA 40 all.
BT...60	201	BATTISCOPIA 60 all.
BT...80	203	BATTISCOPIA 80 all.
BT...100	205	BATTISCOPIA 100 all.



Codice	Pag.	Articolo
BTEPR...7016	206	BATTISCOPIA 7016 resina vin. esp.
BTEPR...7011	206	BATTISCOPIA 7011 resina vin. esp.
BTPR... 70	207	BATTISCOPIA resina vin. esp.
AGE... 25	207	ANGOLARE resina vin. esp.



Codice	Pag.	Articolo
BTPV...	208	BATTISCOPIA 60/120 pvc
BTFP...62	208	BATTISCOPIA 62F pvc
BTVCC...	209	BATT. COVECAP pvc
PRCP...	209	PROCAP S/L
PGAW... 15	210	PROANGLE WOOD pvc
PSAW... 20	210	PROSEAL WOOD pvc

New

New

● PROFILI PER PAVIMENTI IN LEGNO, LAMINATO E LVT



Codice	Pag.	Articolo
PISPC...	217	SOL 40P all.



Codice	Pag.	Articolo
PINZ...	218	ZERO CURVE all.



Codice	Pag.	Articolo
PINTPC...	220	TERMINAL PIN all.
PINT...	221	TERMINAL all.



Codice	Pag.	Articolo
PINYC...	222	STYLE STAIR all.
PINYLC...	223	STYLE STAIR L all.
PWK...	227	PROWALK 2510 & 2520 all.
PTS...	227	PROSTEP INS all.

Profili LVT - basso spessore



Codice	Pag.	Articolo
PIKL...	225	PROINTER KL ALL
PSHD...	225	PROSHELL D ALL
PSHR...	225	PROSHELL R ALL



Codice	Pag.	Articolo
PLV... 30	225	PROLEVALL 305
PLU ...	225	PROLINOLEUM
PFR... 24	225	PROFLOOR 24



Codice	Pag.	Articolo
PCR...	225	PROCOVER 1045 ALL
PDKL...	225	PROSLIDER KL ALL



Codice	Pag.	Articolo
PSYKL...	225	PROSTYLE KL 10
PTRKL...	225	PROSTAIR KL20

Profili LVT - basso spessore



Codice	Pag.	Articolo
PNSP...	226	PROFILI LVT SOL 30P
PINZ...	226	PROFILI LVT ZERO CURVE
PINTP...	226	PROFILI LVT TERMINAL PIN



Codice	Pag.	Articolo
PINS...	228	SOL 30 AUTOADESIVI all.
PINZ...	228	ZERO CURVE AUTOADESIVI all.
PNSP...	229	SOL 40 AUTOADESIVI all.
PCRA...	229	PROCOVER WOOD all.
PIN...	230-231	PROFIXER LINE SYSTEM all.
PGAW... 15	235	PROANGLE WOOD pvc
BTEPR... 7016	234	BATTISCOPIA 7016 resina vin.
BTEPR... 7011	234	BATTISCOPIA 7011 resina vin.
PSAW... 20	235	PROSEAL WOOD pvc
AGE... 25	236	ANGOLARE pvc
BTPR... 70	236	BATTISCOPIA pvc



Codice	Pag.	Articolo
PSWC...34	232	PROSCREW 34 all. completi
PSWC...44	232	PROSCREW 44 all. completi
PSWC...33	232	PROSCREW 33 all. completi
PSWC...50	233	PROSCREW 50 all. completi
PSW... 34	239	PROSCREW 34 all.
PSW... 44	239	PROSCREW 44 all.
PSW... 33	239	PROSCREW 33 all.
PSW... 50	239	PROSCREW 50 all.
PSWBAN 07F	239	PROSCREW BASE 07 all.



Codice	Pag.	Articolo
PIN...	238	INSERTI INTERCAMBIABILI
PINBFT...	238	PROINSERT BASE 45 e 40
PINS... 30	236	SOL 30 all.
PNSP... 40P	237	SOL 40 P all.
PINY...	237	PROSCREW 34 all.
PINTP... 10	236	TERMINAL PIN all.
PINZ...	237	ZERO CURVE all.

Indice

● PROFILI FAI DA TE



Codice	Pag.	Articolo
AGAC...	242	ANGOLARE LATI UGUALI acc.
AGOL...	242	ANGOLARE LATI UGUALI ott.
AG...	242	ANGOLARE LATI UGUALI all.
AGP...	243	ANGOLARE LATI UGUALI pvc
AL...	243	ANGOLARE ad L all.
ALP...	243	ANGOLARE ad L pvc



Codice	Pag.	Articolo
CU...	244	CANALINO ad U all.
CW...	244	CANALINO a doppia U all.
T...	248	PROFILO a T all.
UG...	247	UNGHIETTA all.



Codice	Pag.	Articolo
TV...	245	TUBO VUOTO all.
TP...	246	TUBO PIENO all.
TQP...	246	TUBO QUADRO VUOTO all.
TR...	246	TUBO RETT. VUOTO all.
TQP...	247	TUBO QUADRO PIENO all.



Codice	Pag.	Articolo
PI...	245	PIATTO all.
CT...	248	CONTRAPPESSO per TENDE all.
	249	FERRO

● PRODOTTI E ACCESSORI PER LA POSA



Codice	Pag.	Articolo
PRS...	255	PROLEVELING SYSTEM



Codice	Pag.	Articolo
PSRG...	256	PROSUPPORT SYSTEM
PSEC...	257	PROSUPPORT SYSTEM ECO
PSPRP...	258	PROSUPPORT PROFILE T & N New
BPPS...	258	PROSUPPORT PROFILE A & B



Codice	Pag.	Articolo
...QG	257	PROSUPPORT SYSTEM OPTIONAL
PEF...	260	SUPPORTO e LIVELLATORE PROECOFOFON



Codice	Pag.	Articolo
PRBFX...	260	PROBAND FIX New
PRSFXT	260	PROSKIRTING FIX New
PRLISH	260	PROPOLISH New
PRCLEAN	260	PRO CARE CLEAN New

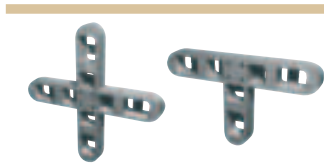

Codice	Pag.	Articolo
R...	259	DISTANZIATORI FORATI
PCU 5	259	CUNEI DI LIVELLAMENTO



Codice	Pag.	Articolo
KMD	259	KIT MAGNETI
FTHP	259	FORBICI per profili pvc

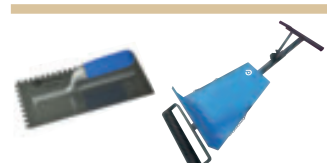

Codice	Pag.	Articolo
PFTT...	261	FRATTONE New
PRSPD 10	261	SPATOLA DENTATA New
PSM...	261	RULLO PRESSORE New

● EDILIZIA

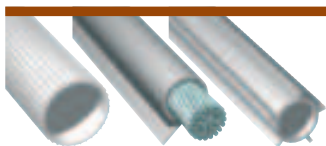

Codice	Pag.	Articolo
R...	264	GUAINA COPRI-TREFOLO pvc
R...	264	TUBO COPRI-TREFOLO pvc
TDA...	264	TUBO DISTANZIATORE ALETTATO pvc
GCT...	265	GOCCIOLATOIO pvc
PPD...	265	TUBO DISTANZIATORE RIGATO pvc
GRP...	266	GIUNTO RIGATO A LISCA DI PESCE pvc
PSD...	266	SMUSSO TRIANGOLARE STONDATO pvc
R 117	266	PROFILO DOPPIA SMUSSATURA - PER POGGIOLI pvc
PST...	266	PROFILO SMUSSATURA TRIANGOLARE pvc

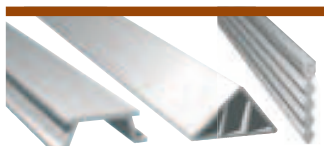

Codice	Pag.	Articolo
W...	267	WATERSTOP pvc



Codice	Pag.	Articolo
PDZ...	268	distanziatore PRODISTANZ
DMP...	269	distanziatore MULTIPIEDE
PPY...	271	distanziatore DOPPY
DVO...	271	distanziatore PER RETI VERT./ORIZZ.
DSVT	271	distanziatore PER VETROMATTONI
PP...	273	distanziatori PAX-PAK-PAL-PAS-PAG



Codice	Pag.	Articolo
PCPF...	272	COPERCHI PROTETTIVI per ferri di ripresa
PPN...	272	PIASTRA SPESSORE per montaggio pannelli prefabbricati
SAC...	272	SPESSORI A CUNEO



Codice	Pag.	Articolo
PPU...	270	distanziatore PAU
PPV...	270	distanziatore PAV
PAD...	271	distanziatore PAD
PLF...	269	distanziatore ROPY 100
PLF...	269	distanziatore ROPY 200

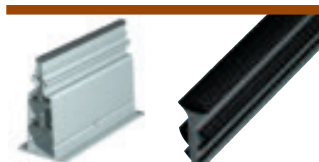

Codice	Pag.	Articolo
CPGC	281	CARRELLI POSA GUAINA per pavimenti industriali
DD...	281	DISCHI DIAMANTATI per taglio cemento fresco
M...	274-278	GUARNIZIONI PER CASSERI pvc / gomma
C 550...	279	GUAINA COPRI-FUGA a palloncino
PVJ 10	280	PAVIJOINT pvc



● MARKETING E SUPPORTI ALLA VENDITA

Codice	Pag.	Articolo									
ESH PAN 250	284	ESPOSITORE / PARETE per SALA MOSTRA	New	ESPBLSH	288	ESPOSITORE PROLISTEL/ BATTISCOPA	290	ESPOSITORE PROTERRACE	293	SISTEMA ESPOSITIVO MODULARE	New
ESQOC	285	ESPOSITORE QUADRATO	New	PNPLS...	288	PANNELLI PROLEVELING SYSTEM	290	COLLANA FINITURE LEGNO	294	ESPOSITORE PEP	
ESPGSM18	286	ESPOSITORE TORRE GIREVOLE		PNPSR	288	PANNELLO SHOW ROOM	290	CONTENITORE PROINSERT SYSTEM	294	ESPOSITORE PEPINSP	
CURAS	286	ESPOSITORE CULLETTA RASTRELLIERA		PNPLSA3	288	PANNELLO PROLEVELING SYSTEM	290	PANNELLI PROSKIRTING LED/ GILED	294	ESPOSITORE ESPSP	
TRAG18	286	TROLLEY con PANNELLI CAMPIONI		CAT... / BOAM	289	CATALOGHI	291	SPACCATI PRODESO / PRODESO HEAT	295	ESPOSITORE PEM	
PESP...	287	PANNELLI CAMPIONI		BR...	289	MINICATALOGO	291	ESPOSITORI Prodeso Heat System/ Membrane	295	ESPOSITORE ESPF	New
ESPPLS 70	288	ESPOSITORE PROLEVELING SYSTEM 7 VANI	New	ESPB	289	ESPOSITORE da BANCO	291	DEPLIANT / FLYER	295	ESPOSITORE ESPF 2	New
ESPPLS 50	288	ESPOSITORE PROLEVELING SYSTEM 5 VANI	New	COFP...	289	COFANETTI	291	PORTA FLYER	295	ESPOSITORE ESPF 2015	New
				COL...	289	COLLANE COLORI	291	COFANETTO MEMBRANE	295	ESPOSITORE ESPF 2015	
				ESPD	289	ESPOSITORE DISTANZIATORI	291	ESEMPI DI ALLESTIMENTO	295		
				ESP SHW 70	290	ESPOSITORE PROSHOWER SYSTEM per SHOW ROOM	292				

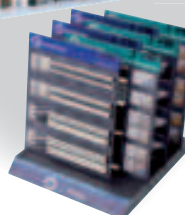

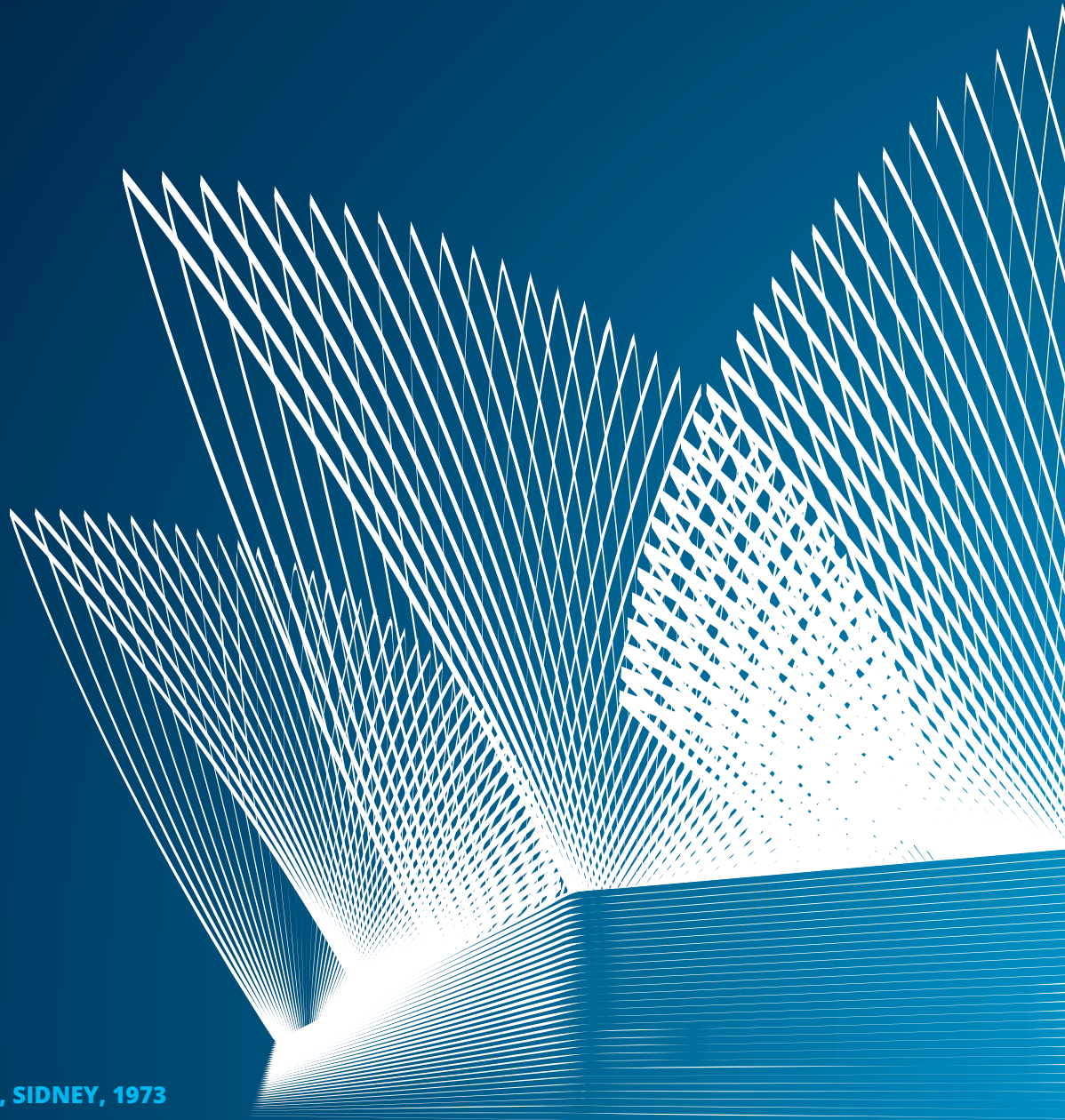

OPERA HOUSE, SIDNEY, 1973
Jørn Utzon



PROFILES & SYSTEMS

PROFILI PER RIVESTIMENTI

PROJOLLY SQUARE

ACCIAIO INOX AISI 304/1.4301-V2A LUCIDO, SUPER LUCIDO E SATINATO

PROJOLLY SQUARE è un profilo in acciaio inox AISI 304/1.4301-V2A lucido super lucido e satinato a forma di angolo retto idoneo a proteggere gli angoli esterni dei rivestimenti, per la loro chiusura perimetrale, come profilo di raccordo tra alzata e pedata nelle scale rivestite in ceramica e pietre naturali e come profilo di separazione a parete e pavimento. La sua particolare sezione, la disponibilità in tre differenti finiture e dei pezzi speciali quali capsule interne, esterne, giunzioni e tappi di chiusura rendono **PROJOLLY SQUARE** un profilo molto ricercato che consente una posa a regola d'arte anche in ambienti soggetti ad elevate sollecitazioni meccaniche.

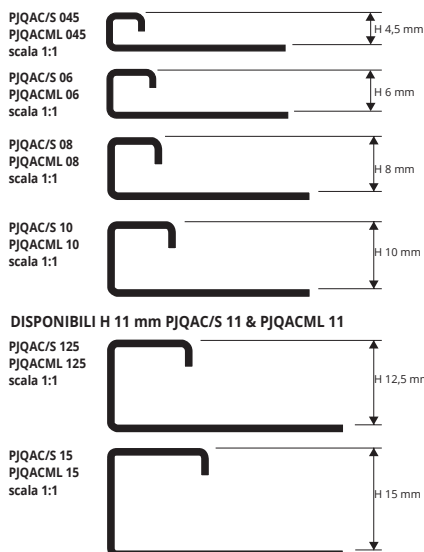

ACCIAIO INOX AISI 304/1.4301-V2A LUCIDO con pellicola protettiva
lunghezza barre 2,7 ml - conf. 20 PZ - 54 ml (H 4,5 - 108 ml) - 8/10 mm

Articolo	H mm	€/ml	€/PZ
PJQAC 045	4,5	7,70	20,79
PJQAC 06	6	8,11	21,90
PJQAC 08	8	8,58	23,17
PJQAC 10	10	9,04	24,41
PJQAC 11	11	9,40	25,38
PJQAC 125	12,5	9,55	25,79
PJQAC 15	15	10,42	28,13



ACCIAIO INOX AISI 304/1.4301-V2A SATINATO
lunghezza barre 2,7 ml - conf. 20 PZ - 54 ml (H 4,5 - 108 ml) - 8/10 mm

Articolo	H mm	€/ml	€/PZ
PJQACS 045	4,5	8,93	24,11
PJQACS 06	6	9,40	25,38
PJQACS 08	8	11,35	30,65
PJQACS 10	10	11,91	32,16
PJQACS 11	11	12,12	32,72
PJQACS 125	12,5	12,43	33,56
PJQACS 15	15	13,20	35,64

ACCIAIO INOX AISI 304/1.4301-V2A SUPER LUCIDO
thermo packed
lunghezza barre 2,7 ml - conf. 20 PZ - 54 ml - 8/10 mm

Articolo	H mm	€/ml	€/PZ
PJQACML 045	4,5	10,37	28,00
PJQACML 06	6	10,94	29,54
PJQACML 08	8	11,76	31,75
PJQACML 10	10	12,84	34,67
PJQACML 11	11	13,09	35,34
PJQACML 125	12,5	13,30	35,91
PJQACML 15	15	14,94	40,34



ESEMPI E ISTRUZIONI TECNICHE DI POSA

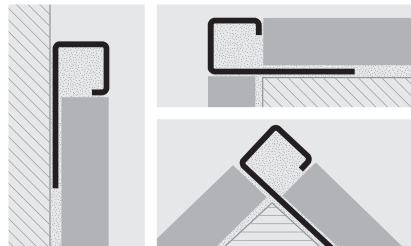

1. Scegliere "PROJOLLY SQUARE" in funzione dello spessore della piastrella.
2. Tagliare "PROJOLLY SQUARE" alla lunghezza desiderata ed applicare l'adesivo sul supporto dove sarà posato il profilo.
3. Premere la fetta di ancoraggio di "PROJOLLY SQUARE" nell'adesivo.
4. Posare le piastrelle avendo cura di allinearle al profilo e di lasciare una fuga di circa 2 millimetri. Rimuovere immediatamente i residui di adesivo dalla superficie del profilo.
5. Stuccare accuratamente le fughe tra profilo e piastrella onde evitare il ristagno di eventuale acqua. Rimuovere immediatamente i residui di stucco dalla superficie del profilo.

GAMMA COLORI



IDONEO AL CONTATTO CON PRODOTTI ALIMENTARI

CAPSULE, TAPPI e GIUNZIONI per raccordi triassiali

ACCIAIO INOX AISI 304/1.4301-V2A LUCIDO, SUPER LUCIDO E SATINATO / PLASTICA

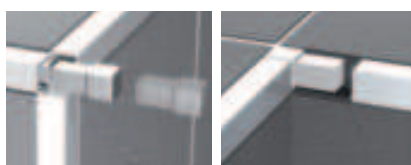

CAPSULA
CPJQAC 045-06-08-10-11-125-15/...
CPJQACS/ML 045-06-08-10-11-125-15/...



GIUNZIONE
GIJQ 045-06-08-10-11-125-15/...

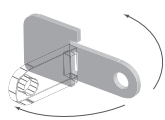

TAPPO
TPJQAC/S 045-06-08-10-11-125-15/...

* = A richiesta, quantità, tempi di consegna e costi da concordare

CAPSULE E TAPPI - ACCIAIO INOX AISI 304/1.4301-V2A SATINATO

Articolo	H mm	€/PZ	€/conf. da 10 pz	€/conf. da 2 pz
CPJQACS 045/...	4,5	13,45	134,50	28,24
CPJQACS 06/...	6	13,45	134,50	28,24
CPJQACS 08/...	8	13,45	134,50	28,24
CPJQACS 10/...	10	13,45	134,50	28,24
CPJQACS 11/...	11	13,45	134,50	28,24
CPJQACS 125/...	12,5	13,45	134,50	28,24
CPJQACS 15/...	15	13,45	134,50	28,24
TPJQACS 045-06-08-10-11-125-15/...	4,5-6-8-10-11-125-15	2,26	22,60	4,93

Scegliere la confezione desiderata. Es.: CPJQACS .../10 (conf. 10 pz)
CPJQACS .../2 (conf. 2 pz)

GIUNZIONI - PLASTICA

Articolo	H mm	€/PZ	€/conf. da 10 pz	€/conf. da 2 pz
GIJQ 045/...	4,5	2,16	21,60	4,72
GIJQ 06/...	6	2,16	21,60	4,72
GIJQ 08/...	8	2,16	21,60	4,72
GIJQ 10/...	10	2,16	21,60	4,72
GIJQ 11/...	11	2,16	21,60	4,72
GIJQ 125/...	12,5	2,16	21,60	4,72
GIJQ 15/...	15	2,16	21,60	4,72

Scegliere la confezione desiderata. Es.: GIJQ .../10 (conf. 10 pezzi)
GIJQ .../2 (conf. 2 pezzi)

CAPSULE E TAPPI - ACCIAIO INOX AISI 304/1.4301-V2A LUCIDO

Articolo	H mm	€/PZ	€/conf. da 10 pz	€/conf. da 2 pz
CPJQAC 045/...	4,5	11,96	119,60	25,16
CPJQAC 06/...	6	11,96	119,60	25,16
CPJQAC 08/...	8	11,96	119,60	25,16
CPJQAC 10/...	10	11,96	119,60	25,16
CPJQAC 11/...	11	11,96	119,60	25,16
CPJQAC 125/...	12,5	11,96	119,60	25,16
CPJQAC 15/...	15	11,96	119,60	25,16
TPJQAC 045-06-08-10-11-125-15/...	4,5-6-8-10-11-125-15	2,26	22,60	4,93

Scegliere la confezione desiderata. Es.: CPJQAC .../10 (conf. 10 pz)
CPJQAC .../2 (conf. 2 pz)

CAPSULE - ACCIAIO INOX AISI 304/1.4301-V2A SUPER LUCIDO

Articolo	H mm	€/PZ	€/conf. da 10 pz	€/conf. da 2 pz
CPJQACML 045/...	4,5	14,89	148,90	31,32
CPJQACML 06/...	6	14,89	148,90	31,32
CPJQACML 08/...	8	14,89	148,90	31,32
CPJQACML 10/...	10	14,89	148,90	31,32
CPJQACML 11/...	11	14,89	148,90	31,32
CPJQACML 125/...	12,5	14,89	148,90	31,32
CPJQACML 15/...	15	14,89	148,90	31,32

Scegliere la confezione desiderata. Es.: CPJQACML .../10 (conf. 10 pz)
CPJQACML .../2 (conf. 2 pz)

PROJOLLY SQUARE è un profilo in acciaio inox AISI 304/1.4301-V2A quadratini ed effetto cuoio a forma di angolo retto idoneo a proteggere gli angoli esterni dei rivestimenti, per la loro chiusura perimetrale, come profilo di raccordo tra alzata e pedata nelle scale rivestite in ceramica e pietre naturali e come profilo di separazione a parete e pavimento. La sua particolare sezione, la disponibilità in due differenti finiture e dei pezzi speciali quali capsule interne, esterne, giunzioni e tappi di chiusura rendono **PROJOLLY SQUARE** un profilo molto ricercato che consente una posa a regola d'arte anche in ambienti soggetti ad elevate sollecitazioni meccaniche.

PROJOLLY SQUARE

ACCIAIO INOX AISI AISI 304/1.4301-V2A
QUADRATINI / EFFETTO CUIOIO



ACCIAIO INOX AISI 304/1.4301 QUADRATINI
lunghezza barre 2,7 ml - conf. 20 PZ - 54 ml - 8/10 mm

Articolo	H mm	€/ml	€/PZ
PJQACQ 08	8	18,25	49,28 *
PJQACQ 10	10	18,80	50,76 *
PJQACQ 11	11	19,10	51,57 *
PJQACQ 125	12,5	19,53	52,79 *

ACCIAIO INOX AISI 304/1.4301 EFFETTO CUIOIO
lunghezza barre 2,7 ml - conf. 20 PZ - 54 ml - 8/10 mm

Articolo	H mm	€/ml	€/PZ
PJQACC 08	8	18,25	49,28 *
PJQACC 10	10	18,80	50,76 *
PJQACC 11	11	19,10	51,57 *
PJQACC 125	12,5	19,53	52,79 *

GIUNZIONI - PLASTICA

Articolo	H mm	€/PZ	€/conf. da 10 pz	€/conf. da 2 pz
GIJQ 08-10-11-125/...	8-10-11-12,5	2,16	21,60	4,72

Scegliere la confezione desiderata. Es.: GIJQ .../10 (conf. 10 pz)
GIJQ .../2 (conf. 2 pz)

GAMMA COLORI

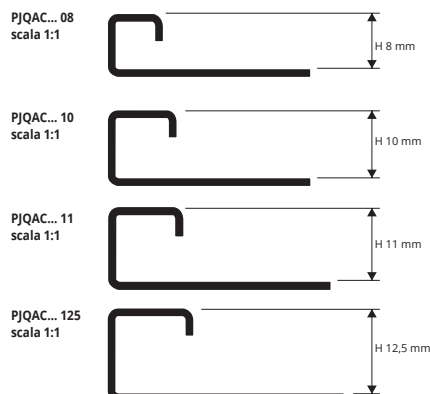
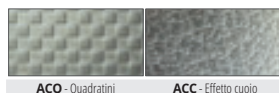

ESEMPI E ISTRUZIONI TECNICHE DI POSA

1. Scegliere "PROJOLLY SQUARE" in funzione dello spessore della piastrella. 2. Tagliare "PROJOLLY SQUARE" alla lunghezza desiderata ed applicare l'adesivo sul supporto dove sarà posato il profilo. 3. Premere l'alletta di ancoraggio di "PROJOLLY SQUARE" nell'adesivo. 4. Posare le piastrelle avendo cura di allinearle al profilo e di lasciare una fuga di circa 2 millimetri. Rimuovere immediatamente residui di adesivo dalla superficie del profilo. 5. Stuccare accuratamente le fughe tra profilo e piastrella onde evitare il ristagno di eventuale acqua. Rimuovere immediatamente residui di stucco dalla superficie del profilo.

IDONEO AL CONTATTO CON PRODOTTI ALIMENTARI

PROJOLLY SQUARE è un profilo in acciaio inox AISI 316L/1.4404-V4A lucido a forma di angolo retto idoneo a proteggere gli angoli esterni dei rivestimenti, per la loro chiusura perimetrale, come profilo di raccordo tra alzata e pedata nelle scale rivestite in ceramica e pietre naturali e come profilo di separazione a parete e pavimento. La sua particolare sezione e la disponibilità dei pezzi speciali quali capsule interne, esterne, giunzioni e tappi di chiusura rendono **PROJOLLY SQUARE** un profilo molto ricercato che consente una posa a regola d'arte anche in ambienti soggetti ad elevate sollecitazioni meccaniche.

PROJOLLY SQUARE

ACCIAIO INOX AISI 316L/1.4404-V4A
LUCIDO



ACCIAIO INOX AISI 316L/ 1.4404-V4A LUCIDO con pellicola protettiva
lunghezza barre 2,7 ml - conf. 20 PZ - 54 ml - 8/10 mm

Articolo	H mm	€/ml	€/PZ
PJQACM 08	8	11,15	30,11
PJQACM 10	10	11,75	31,73
PJQACM 11	11	12,22	32,99
PJQACM 125	12,5	12,42	33,53

GAMMA COLORI

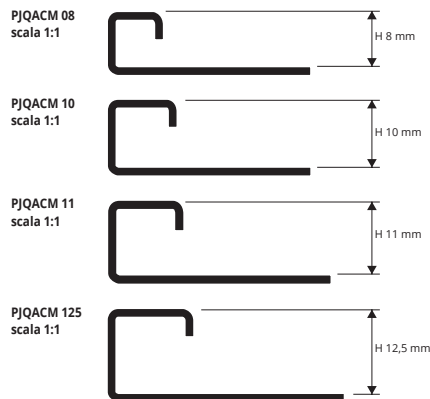

1. Scegliere "PROJOLLY SQUARE" in funzione dello spessore della piastrella. 2. Tagliare "PROJOLLY SQUARE" alla lunghezza desiderata ed applicare l'adesivo sul supporto dove sarà posato il profilo. 3. Premere l'alletta di ancoraggio di "PROJOLLY SQUARE" nell'adesivo. 4. Posare le piastrelle avendo cura di allinearle al profilo e di lasciare una fuga di circa 2 millimetri. Rimuovere immediatamente residui di adesivo dalla superficie del profilo. 5. Stuccare accuratamente le fughe tra profilo e piastrella onde evitare il ristagno di eventuale acqua. Rimuovere immediatamente residui di stucco dalla superficie del profilo.

IDONEO AL CONTATTO CON PRODOTTI ALIMENTARI

CAPSULE, TAPPI e GIUNZIONI per raccordi triassiali

ACCIAIO INOX AISI 316L

CAPSULE E TAPPI - ACCIAIO INOX AISI 316L/1.4404-V4A LUCIDO

Articolo	H mm	€/PZ	€/conf. da 10 pz	€/conf. da 2 pz
CPJQACM 08/...	8	15,54	155,40	32,63
CPJQACM 10/...	10	15,54	155,40	32,63
CPJQACM 11/...	11	15,54	155,40	32,63
CPJQACM 125/...	12,5	15,54	155,40	32,63
TPJQACM 08-10-11-125/..	8-10-11-12,5	2,93	29,38	5,86

Scegliere la confezione desiderata. Es.: CPJQACM .../10 (conf. 10 pz)
CPJQACM .../2 (conf. 2 pz)

GIUNZIONI - PLASTICA

Articolo	H mm	€/PZ	€/conf. da 10 pz	€/conf. da 2 pz
GIJQ 08/...	8	2,16	21,60	4,72
GIJQ 10/...	10	2,16	21,60	4,72
GIJQ 11/...	11	2,16	21,60	4,72
GIJQ 125/...	12,5	2,16	21,60	4,72

Scegliere la confezione desiderata. Es.: GIJQ .../10 (conf. 10 pz)
GIJQ .../2 (conf. 2 pz)

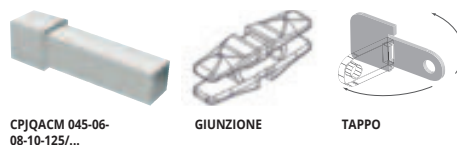

* = A richiesta, quantità, tempi di consegna e costi da concordare

Prezzi riferiti alle confezioni intere. Per richieste minime di 10 pz l'aumento sarà del 10%. Per richieste inferiori ai 10 pz si applicherà il 20% di aumento.



PROJOLLY SQUARE è un profilo in ottone cromato a forma di angolo retto idoneo a proteggere gli angoli esterni dei rivestimenti, come chiusura perimetrale dei rivestimenti, come profilo di raccordo tra alzata e pedata nelle scale rivestite in ceramica e pietre naturali e come profilo di separazione a parete e pavimento. La sua particolare sezione ed eleganza e la disponibilità dei pezzi speciali quali capsule interne, esterne, giunzioni e tappi di chiusura rendono **PROJOLLY SQUARE** un profilo molto ricercato che consente una posa molto elegante a regola d'arte.

PROJOLLY SQUARE

OTTONE CROMATO

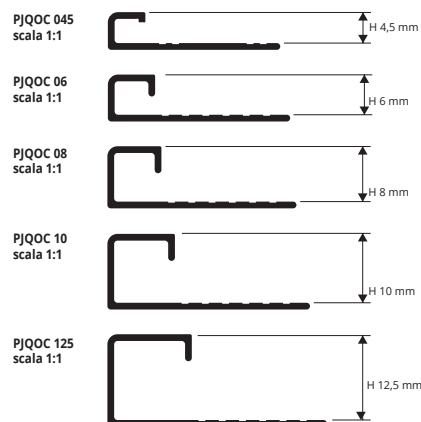

OTTONE CROMATO thermo packed
lung. barre 2,7 ml - conf. 20 PZ - 54 ml

Articolo	H mm	€/ml	€/PZ
PJQOC 045	4,5	14,89	40,20
PJQOC 06	6	16,95	47,77
PJQOC 08	8	20,08	54,22
PJQOC 10	10	21,41	57,81
PJQOC 125	12,5	22,23	60,02

GAMMA COLORI



1. Scegliere "PROJOLLY SQUARE" in funzione dello spessore della piastrella. 2. Tagliare "PROJOLLY SQUARE" alla lunghezza desiderata ed applicare l'adesivo sul supporto dove sarà posato il profilo. 3. Premere l'aletta di ancoraggio di "PROJOLLY SQUARE" nell'adesivo. 4. Posare le piastrelle avendo cura di allinearle al profilo e di lasciare una fuga di circa 2 millimetri. Rimuovere immediatamente residui di adesivo dalla superficie del profilo. 5. Stuccare accuratamente le fughe tra profilo e piastrella onde evitare il ristagno di eventuale acqua. Rimuovere immediatamente residui di stucco dalla superficie del profilo.

ESEMPI DI POSA

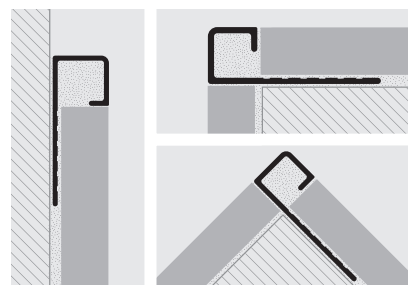

CAPSULE TAPPI e GIUNZIONI per raccordi triassiali

OTTONE CROMATO - PLASTICA

CAPSULE E TAPPI - OTTONE CROMATO

Articolo	H mm	€/PZ	€/conf. da 10 pz	€/conf. da 2 pz
CPJQOC 045/...	4,5	11,96	119,60	25,16
CPJQOC 06/...	6	11,96	119,60	25,16
CPJQOC 08/...	8	11,96	119,60	25,16
CPJQOC 10/...	10	11,96	119,60	25,16
CPJQOC 125/...	12,5	11,96	119,60	25,16
TPJQOC 045-06-08-10-125/...	2,26	22,60	226,00	49,30

Scegliere la confezione desiderata. Es.: CPJQOC .../10 (conf. 10 pz)
CPJQOC .../2 (conf. 2 pz)

GIUNZIONI - PLASTICA

Articolo	H mm	€/PZ	€/conf. da 10 pz	€/conf. da 2 pz
GJQ 045/...	4,5	2,16	21,60	4,72
GJQ 06/...	6	2,16	21,60	4,72
GJQ 08/...	8	2,16	21,60	4,72
GJQ 10/...	10	2,16	21,60	4,72
GJQ 125/...	12,5	2,16	21,60	4,72

Scegliere la confezione desiderata. Es.: GJQ .../10 (conf. 10 pezzi).
GJQ .../2 (conf. 2 pezzi).



GIUNZIONE
GJQ 045-06-08-10-125/...



CPJQOC 045-06-08-10-125/...

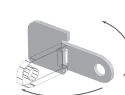

TAPPO
TPJQOC 045-06-08-10-125/...



PROJOLLY SQUARE

ALLUMINIO ANODIZZATO E BRILLANTATO

PROJOLLY SQUARE è un profilo in alluminio anodizzato e brillantato a forma di angolo retto idoneo a proteggere gli angoli esterni dei rivestimenti, come chiusura perimetrale dei rivestimenti, come profilo di raccordo tra alzata e pedata nelle scale rivestite in ceramica e pietre naturali e come profilo di separazione a parete e pavimento. La sua particolare sezione ed eleganza, la disponibilità in otto differenti finiture e dei pezzi speciali quali capsule interne, esterne, giunzioni e tappi di chiusura rendono PROJOLLY SQUARE un profilo molto ricercato che consente una posa molto elegante e a regola d'arte.

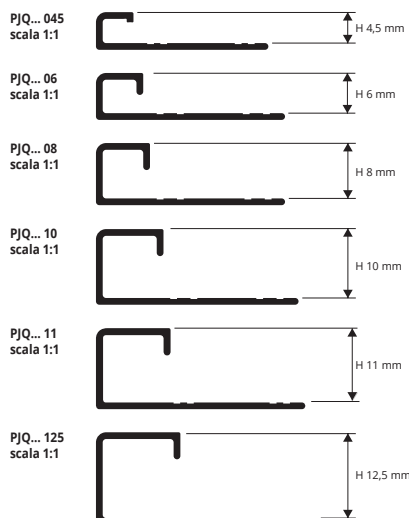

ESempi e Istruzioni Tecniche di Posa

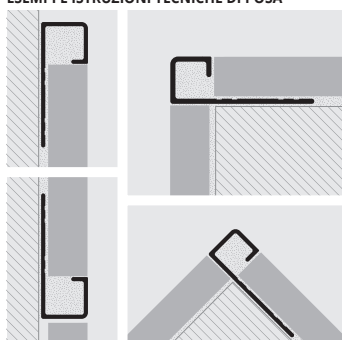

1. Scegliere "PROJOLLY SQUARE" in funzione dello spessore della piastrella. 2. Tagliare "PROJOLLY SQUARE" alla lunghezza desiderata ed applicare l'adesivo sul supporto dove sarà posato il profilo. 3. Premere l'aletta di ancoraggio di "PROJOLLY SQUARE" nell'adesivo. 4. Posare le piastrelle avendo cura di allinearle al profilo e di lasciare una fuga di circa 2 millimetri. Rimuovere immediatamente residui di adesivo dalla superficie del profilo. 5. Stuccare accuratamente le fughe tra profilo e piastrella onde evitare il ristagno di eventuale acqua. Rimuovere immediatamente residui di stucco dalla superficie del profilo.



ALL. ANODIZZATO thermo packed (argento-oro-rame-titanio-nero)
lungh. barre 2,7 ml - conf. 40 PZ - 108 ml

Articolo	H mm	€/ml	€/PZ
PJQAA 045 (anod. arg.)	4,5	4,31	11,64
PJQAR 045 (anod. rame)	4,5	5,49	14,82 *
PJQAT 045 (anod. titanio)	4,5	4,52	12,20
PJQAA 06 (anod. arg.)	6	4,31	11,64
PJQAR 06 (anod. rame)	6	5,75	15,53 *
PJQAT 06 (anod. titanio)	6	4,78	12,91 *
PJQAA 08 (anod. arg.)	8	4,35	11,75
PJQAO 08 (anod. oro)	8	4,98	13,45 *
PJQAR 08 (anod. rame)	8	5,96	16,09 *
PJQAT 08 (anod. titanio)	8	4,98	13,45 *
PJQNE 08 (anod. nero)	8	8,25	22,28
PJQAA 10 (anod. arg.)	10	4,67	12,61
PJQAO 10 (anod. oro)	10	5,39	14,55 *
PJQAR 10 (anod. rame)	10	6,26	16,90
PJQAT 10 (anod. titanio)	10	5,39	14,55
PJQNE 10 (anod. nero)	10	8,75	23,63
PJQAA 11 (anod. arg.)	11	5,05	13,64
PJQAT 11 (anod. titanio)	11	5,70	15,39
PJQNE 11 (anod. nero)	11	9,75	29,57
PJQAA 125 (anod. arg.)	12,5	5,34	14,42
PJQAO 125 (anod. oro)	12,5	5,96	16,09 *
PJQAT 125 (anod. titanio)	12,5	5,96	16,09
PJQNE 125 (anod. nero)	12,5	10,95	26,33

ALL. BRILLANTATO thermo packed (cromo-oro-titanio-rame-nero)
lungh. barre 2,7 ml - conf. 40 PZ - 108 ml

Articolo	H mm	€/ml	€/PZ
PJQBC 045 (brill. cromo)	4,5	7,14	19,28
PJQBT 045 (brill. titanio)	4,5	7,14	19,28
PJQBR 045 (brill. rame)	4,5	7,14	19,28 *
PJQBC 06 (brill. cromo)	6	7,14	19,28
PJQBT 06 (brill. titanio)	6	7,14	19,28 *
PJQBR 06 (brill. rame)	6	7,14	19,28 *
PJQBC 08 (brill. cromo)	8	7,19	19,41
PJQBO 08 (brill. oro)	8	7,19	19,41 *
PJQBT 08 (brill. titanio)	8	7,19	19,41 *
PJQBR 08 (brill. rame)	8	7,19	19,41 *
PJQBN 08 (brill. nero)	8	9,25	24,98
PJQBC 10 (brill. cromo)	10	7,91	21,36
PJQBO 10 (brill. oro)	10	7,91	21,36 *
PJQBT 10 (brill. titanio)	10	7,91	21,36
PJQBR 10 (brill. rame)	10	7,91	21,36
PJQBN 10 (brill. nero)	10	9,80	26,46
PJQBC 11 (brill. cromo)	11	8,42	22,73
PJQBT 11 (brill. titanio)	11	8,42	22,73
PJQBN 11 (brill. nero)	11	13,10	35,37 *
PJQBC 125 (brill. cromo)	12,5	8,93	24,11
PJQBO 125 (brill. oro)	12,5	8,93	24,11 *
PJQBT 125 (brill. titanio)	12,5	8,93	24,11
PJQBR 125 (brill. rame)	12,5	8,93	24,11
PJQBN 125 (brill. nero)	12,5	10,45	28,22 *

GAMMA COLORI



CAPSULE, TAPPI e GIUNZIONI per raccordi triassiali

ALLUMINIO ANODIZZATO E BRILLANTATO / PLASTICA

GIUNZIONI - PLASTICA

Articolo	H mm	€/PZ	€/conf. da 10 pz	€/conf. da 2 pz
GIJQ 045/...	4,5	2,16	21,60	4,72
GIJQ 06/...	6	2,16	21,60	4,72
GIJQ 08/...	8	2,16	21,60	4,72
GIJQ 10/...	10	2,16	21,60	4,72
GIJQ 11/...	11	2,16	21,60	4,72
GIJQ 125/...	12,5	2,16	21,60	4,72

Scegliere la confezione desiderata. Es.: GIJQ .../10 (conf. 10 pezzi)
GIJQ .../2 (conf. 2 pezzi)



* - A richiesta, quantità, tempi di consegna e costi da concordare

CAPSULE E TAPPI - ALLUMINIO ANODIZZATO

Articolo	H mm	€/PZ	€/conf. da 10 pz	€/conf. da 2 pz
CPJQAA 045/...	4,5	4,90	49,00	10,78
CPJQAR/AT 045/...	4,5	5,55	55,50	11,81 *
CPJQAA 06/...	6	4,90	49,00	10,78
CPJQAR/AT 06/...	6	5,55	55,50	11,81 *
CPJQAA 08/...	8	4,90	49,00	10,78
CPJQAR/AO/AT 08/...	8	5,55	55,50	11,81 *
CPJQNE 08/...	8	7,22	72,20	15,88
CPJQAA 10/...	10	4,90	49,00	10,78
CPJQAR/AO/AT 10/...	10	5,55	55,50	11,81
CPJQNE 10/...	10	7,22	72,20	15,88
CPJQAA 11/...	11	4,90	49,00	10,78
CPJQAT 11/...	11	5,55	55,50	11,81
CPJQNE 11/...	11	7,22	72,20	15,88
CPJQAA 125/...	12,5	4,90	49,00	10,78
CPJQAR/AO/AT 125/...	12,5	5,55	55,50	11,81
CPJQNE 125/...	12,5	7,22	72,20	15,88
TPJQ... 045-06-08-10-11-125/...	4,5-6-8-10-12,5	2,26	22,60	4,93

Scegliere la confezione desiderata. Es.: CPJQAA .../10 (conf. 10 pz)
CPJQAA .../2 (conf. 2 pz)

CAPSULE E TAPPI - ALLUMINIO BRILLANTATO

Articolo	H mm	€/PZ	€/conf. da 10 pz	€/conf. da 2 pz
CPJQBC 045/...	4,5	4,90	49,00	10,78
CPJQBR/BT 045/...	4,5	5,55	55,50	11,81 *
CPJQBC 06/...	6	4,90	49,00	10,78
CPJQBR/BT 06/...	6	5,55	55,50	11,81 *
CPJQBC 08/...	8	4,90	49,00	10,78
CPJQBR/BO/BT 08/...	8	5,55	55,50	11,81 *
CPJQBN 08/...	8	7,22	72,20	15,88 *
CPJQBC 10/...	10	4,90	49,00	10,78
CPJQBR/BO/BT 10/...	10	5,55	55,50	11,81
CPJQBN 10/...	10	7,22	72,20	15,88
CPJQBC 11/...	11	4,90	49,00	10,78
CPJQBT 11/...	11	5,55	55,50	11,81
CPJQBN 11/...	11	7,22	72,20	15,88 *
CPJQBC 125/...	12,5	4,90	49,00	10,78
CPJQBR/BO/BT 125/...	12,5	5,55	55,50	11,81
CPJQBN 125/...	12,5	7,22	72,20	15,88 *
TPJQ... 045-06-08-10-11-125/...	4,5-6-8-10-12,5	2,26	22,60	4,93

Scegliere la confezione desiderata. Es.: CPJQBC .../10 (conf. 10 pz)
CPJQBC .../2 (conf. 2 pz)

Prezzi riferiti alle confezioni intere. Per richieste minime di 10 pz l'aumento sarà del 10%. Per richieste inferiori ai 10 pz si applicherà il 20% di aumento.

PROJOLLY SQUARE è un profilo in alluminio spazzolato e tiltex a forma di angolo retto idoneo a proteggere gli angoli esterni dei rivestimenti, come chiusura perimetrale dei rivestimenti, come profilo di raccordo tra alzata e pedata nelle scale rivestite in ceramica e pietre naturali e come profilo di separazione a parete e pavimento. La sua particolare sezione ed eleganza, la disponibilità in otto differenti finiture e dei pezzi speciali quali capsule interne, esterne, giunzioni e tappi di chiusura rendono **PROJOLLY SQUARE** un profilo molto ricercato che consente una posa molto elegante e a regola d'arte.

PROJOLLY SQUARE

ALLUMINIO SPAZZOLATO BRILLANTATO E ANODIZZATO SPAZZOLATO TILTEX



ALL. SPAZZOLATO BRILLANTATO thermo packed
(argento-oro-rame-titanio-nero) lungh. barre 2,7 ml - conf. 40 PZ - 108 ml

Articolo	H mm	€/ml	€/PZ
PJQBS 045 (spazz. arg.)	4,5	7,75	20,93
PJQRS 045 (spazz. rame)	4,5	7,75	20,93 *
PJQTS 045 (spazz. titanio)	4,5	7,75	20,93
PJQBS 06 (spazz. arg.)	6	8,01	21,63
PJQRS 06 (spazz. rame)	6	8,01	21,63 *
PJQTS 06 (spazz. titanio)	6	8,01	21,63
PJQBS 08 (spazz. arg.)	8	8,11	21,90
PJQRS 08 (spazz. rame)	8	8,11	21,90 *
PJQTS 08 (spazz. titanio)	8	8,11	21,90
PJQNS 08 (spazz. nero)	8	10,54	28,46
PJQBS 10 (spazz. arg.)	10	8,73	23,57
PJQBS 10 (spazz. oro)	10	8,73	23,57 *
PJQRS 10 (spazz. rame)	10	8,73	23,57
PJQTS 10 (spazz. titanio)	10	8,73	23,57
PJQNS 10 (spazz. nero)	10	11,35	30,65
PJQBS 11 (spazz. arg.)	11	9,25	24,98
PJQTS 11 (spazz. titanio)	11	9,25	24,98
PJQNS 11 (spazz. nero)	11	12,05	32,54
PJQBS 125 (spazz. arg.)	12,5	9,86	26,62
PJQBS 125 (spazz. oro)	12,5	9,86	26,62 *
PJQRS 125 (spazz. rame)	12,5	9,86	26,62
PJQTS 125 (spazz. titanio)	12,5	9,86	26,62
PJQNS 125 (spazz. nero)	12,5	12,82	34,61

ALL. ANOD. SPAZZOLATO TILTEX thermo packed
(argento, rame e titanio) lungh. barre 2,7 ml - conf. 40 PZ - 108 ml

Articolo	H mm	€/ml	€/PZ
PJQBX 06 (arg. TILTEX)	6	9,14	24,68
PJQRX 06 (rame TILTEX)	6	9,14	24,68 *
PJQTX 06 (titanio TILTEX)	6	9,14	24,68
PJQBX 08 (arg. TILTEX)	8	10,22	27,59
PJQRX 08 (rame TILTEX)	8	10,22	27,59 *
PJQTX 08 (titanio TILTEX)	8	10,22	27,59
PJQBX 10 (arg. TILTEX)	10	10,94	29,54
PJQRX 10 (rame TILTEX)	10	10,94	29,54
PJQTX 10 (titanio TILTEX)	10	10,94	29,54
PJQBX 11 (arg. TILTEX)	11	11,50	31,05
PJQTX 11 (titanio TILTEX)	11	11,50	31,05
PJQBX 125 (arg. TILTEX)	12,5	12,12	32,72
PJQRX 125 (rame TILTEX)	12,5	12,12	32,72
PJQTX 125 (titanio TILTEX)	12,5	12,12	32,72

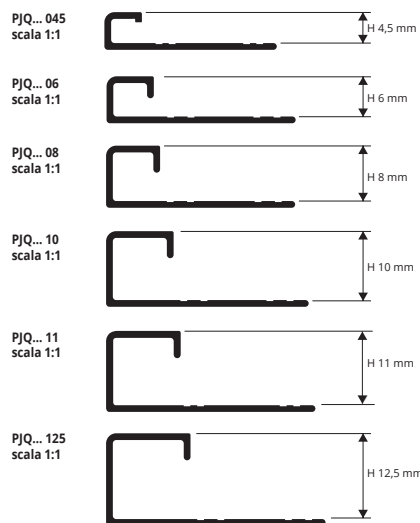

ESEMPI E ISTRUZIONI TECNICHE DI POSA

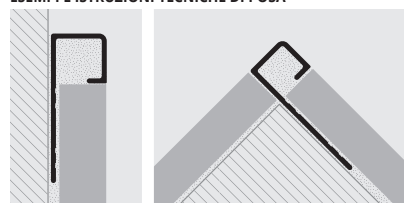

1. Scegliere "PROJOLLY SQUARE" in funzione dello spessore della piastrella.
2. Tagliare "PROJOLLY SQUARE" alla lunghezza desiderata ed applicare l'adesivo sul supporto dove sarà posato il profilo.
3. Premere l'aletta di ancoraggio di "PROJOLLY SQUARE" nell'adesivo.
4. Posare le piastrelle avendo cura di allinearle al profilo e di lasciare una fuga di circa 2 millimetri. Rimuovere immediatamente residui di adesivo dalla superficie del profilo.
5. Stuccare accuratamente le fughe tra profilo e piastrella onde evitare il ristagno di eventuale acqua. Rimuovere immediatamente residui di stucco dalla superficie del profilo.

GAMMA COLORI



CAPSULE TAPPI e GIUNZIONI per raccordi triassiali

ALLUMINIO SPAZZOLATO BRILLANTATO, TILTEX E PLASTICA

CAPSULE E TAPPI - ALLUMINIO SPAZZOLATO BRILLANTATO

Articolo	H mm	€/PZ	€/conf. da 10 pz	€/conf. da 2 pz
CPJQ... 045/...	4,5	5,50	55,50	11,81 *
CPJQ... 06/...	6	5,50	55,50	11,81 *
CPJQ... 08/...	8	5,50	55,50	11,81 *
CPJQ... 10/...	10	5,50	55,50	11,81
CPJQ... 11/...	11	5,50	55,50	11,81
CPJQ... 125/...	12,5	5,50	55,50	11,81
CPJQNS 08-10-11-125/...	8-10-11-12,5	7,15	71,50	15,73
TPJQ... 045-06-08-10-11-125/...	4,5-6-8-10-12,5	2,26	22,60	4,93

Disponibile nei colori: BS - BOS - RS - TS - NS.
La sigla del colore scelto va aggiunta alla sigla dell'articolo.
Esempio: CPJQ...08/... (colore scelto rame spazzolato)
CPJQRS 08/10

CAPSULE E TAPPI - ALLUMINIO ANOD. SPAZZOLATO TILTEX

Articolo	H mm	€/PZ	€/conf. da 10 pz	€/conf. da 2 pz
CPJQ... 06/...	6	7,29	72,90	15,30 *
CPJQ... 08/...	8	7,29	72,90	15,30 *
CPJQ... 10/...	10	7,29	72,90	15,30
CPJQ... 11/...	11	7,29	72,90	15,30
CPJQ... 125/...	12,5	7,29	72,90	15,30
TPJQ... 06-08-10-11-125/...	6-8-10-11-12,5	2,26	22,60	4,93

Disponibile nei colori: BX - RX - TX.
La sigla del colore scelto va aggiunta alla sigla dell'articolo.
Esempio: CPJQ...06/... (colore scelto rame spazzolato)
CPJQRX 06/10

GIUNZIONI - PLASTICA

Articolo	H mm	€/PZ	€/conf. da 10 pz	€/conf. da 2 pz
GIJQ 045/...	4,5	2,16	21,60	4,72
GIJQ 06/...	6	2,16	21,60	4,72
GIJQ 08/...	8	2,16	21,60	4,72
GIJQ 10/...	10	2,16	21,60	4,72
GIJQ 11/...	11	2,16	21,60	4,72
GIJQ 125/...	12,5	2,16	21,60	4,72

Scegliere la confezione desiderata. Es.: GIJQ.../10 (conf. 10 pezzi)
GIJQ.../2 (conf. 2 pezzi)



CAPSULE CPJQ... 045-06-08-10-11-125/...
TAPPO TPJQ... 045-06-08-10-11-125/...
GIUNZIONE GIJQ 045-06-08-10-11-125/...

* = A richiesta, quantità, tempi di consegna e costi da concordare

Prezzi riferiti alle confezioni intere. Per richieste minime di 10 pz l'aumento sarà del 10%. Per richieste inferiori ai 10 pz si applicherà il 20% di aumento.

PROJOLLY SQUARE

ALLUMINIO STONE LINE, VERNICIATO, TUSCANY LINE

PROJOLLY SQUARE è un profilo in alluminio verniciato a polvere a forma di angolo retto idoneo a proteggere gli angoli esterni dei rivestimenti e per la loro chiusura perimetrale. La sua particolare sezione, la disponibilità di molteplici finiture e dei pezzi speciali quali capsule interne, esterne, giunzioni e tappi di chiusura rendono PROJOLLY SQUARE un profilo elegante e molto ricercato.

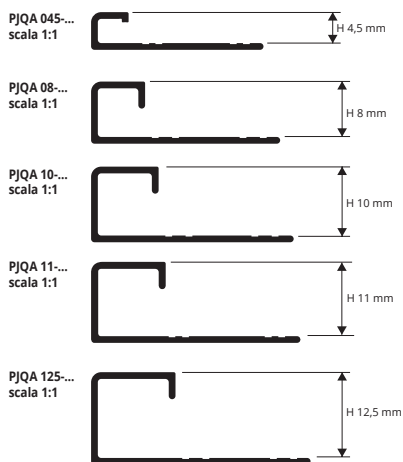

ALLUMINIO STONE LINE thermo packed

lunghe. barre 2,7 ml - conf. 20 PZ-54 ml

Articolo	H mm	€/ml	€/PZ
PJQA 06-SL...	6	7,00	18,90 *
PJQA 08-SL...	8	7,25	19,58
PJQA 10-SL...	10	7,50	20,25
PJQA 11-SL...	11	7,75	20,93 *
PJQA 125-SL...	12,5	8,00	21,60

Disponibile nelle finiture: SL01 - SL02 - SL03 - SL04 - SL05 - SL06 - SL07 - SL08 - SL09 - SL10 - SL11 - SL12 - SL13.



ALLUMINIO VERNICIATO thermo packed

lunghe. barre 2,7 ml - conf. 20 PZ-54 ml (colore Bianco 40 PZ-108 ml)

Articolo	H mm	€/ml	€/PZ
PJQA 045-01 (vern. bianco)	4,5	5,08	13,72 *
PJQA 08-01 (vern. bianco)	8	5,24	14,15
PJQA 10-...	10	5,65	15,26
PJQA 11-01 (vern. bianco)	11	5,90	15,93
PJQA 125-01 (vern. bianco)	12,5	6,16	16,63

Disponibile nelle finiture: 01 - 0106 - 02 - 11. Disponibile su richiesta anche: 03 - 0211 - 0311 - 06 - 10 - 17 con un minimo d'ordine di 270 ml.

ALLUMINIO TUSCANY LINE thermo packed

lunghe. barre 2,7 ml - conf. 40 PZ - 108 ml

Articolo	H mm	€/ml	€/PZ
PJQA 08-...	8	7,00	18,90
PJQA 10-...	10	7,40	19,98
PJQA 125-...	12,5	8,00	21,60

Disponibile nelle finiture: 03TU - 05TU - 20TU. La sigla del colore scelto va aggiunta alla sigla dell'articolo. Es.: PJQA 08-... (scelta finitura 03TU-Tuscany grigio) PJQA 08-03TU.

ESEMPI E ISTRUZIONI TECNICHE DI POSA

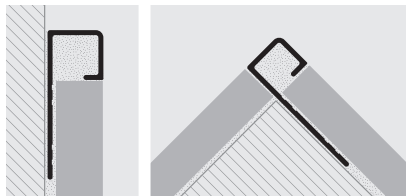

1. Scegliere "PROJOLLY SQUARE" in funzione dello spessore della piastrella e del colore desiderato. 2. Tagliare "PROJOLLY SQUARE" alla lunghezza desiderata ed applicare l'adesivo sul supporto dove sarà posato il profilo. 3. Premere l'aletta di ancoraggio di "PROJOLLY SQUARE" nell'adesivo. 4. Posare le piastrelle avendo cura di allinearle al profilo e di lasciare una fuga di circa 2 millimetri. Rimuovere immediatamente residui di adesivo dalla superficie del profilo. 5. Stuccare accuratamente le fughe tra profilo e piastrella onde evitare il ristagno di eventuale acqua. Rimuovere immediatamente residui di stucco dalla superficie del profilo.

GAMMA COLORI

STONE LINE						
SL01 - Stone white	SL02 - Stone cream	SL03 - Stone greyvory	SL04 - Stone sand	SL05 - Stone gray	SL06 - Stone cristal gray	SL07 - Stone antragra
SL08 - Stone antradark	SL09 - Stone bronze	SL10 - Stone corten	SL11 - Stone brown	SL12 - Stone black	SL13 - Stone oyster grey	
VERNICIATI			TUSCANY LINE			
01 - All. verniciato bianco (9016)	0106 - All. vern. bianco avorio (9001)	02 - All. vern. grigio chiaro (7035)	11 - All. verniciato nero (9005)	03TU - Tuscany grigio	05TU - Tuscany beige	20TU - Tuscany bronzo
03 - All. verniciato grigio stone (7030)	0211 - All. vern. grigio quarzo (7039)	0311 - All. vern. grigio asfalto (7043)	06 - All. verniciato avorio (1015)	10 - All. verniciato rosso Winkler (8004)	17 - All. vern. beige bahama	

A RICHIESTA MINIMO 270 ML per colore e altezza (prezzi e tempi di consegna da concordare)

CAPSULE, TAPPI e GIUNZIONI per raccordi triassiali

ALLUMINIO STONE LINE, VERNICIATO, TUSCANY LINE E PLASTICA

GIUNZIONI - PLASTICA

Articolo	H mm	€/PZ	€/conf. da 10 pz	€/conf. da 2 pz
GIJQ 045/...	4,5	2,16	21,60	4,72
GIJQ 06/...	6	2,16	21,60	4,72
GIJQ 08/...	8	2,16	21,60	4,72
GIJQ 10/...	10	2,16	21,60	4,72
GIJQ 11/...	11	2,16	21,60	4,72
GIJQ 125/...	12,5	2,16	21,60	4,72

Scegliere la confezione desiderata. Es.: GIJQ .../10 (conf. 10 pezzi) GIJQ .../2 (conf. 2 pezzi).



CAPSULE CPJQ... 045-06-08-10-11-125-.../...

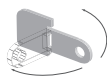

TAPPO TPJQ... 045-06-08-10-11-125-.../...



GIUNZIONE GIJQ 045-06-08-10-11-125-.../...

CAPSULE E TAPPI - STONE LINE

Articolo	H mm	€/PZ	€/conf. da 10 pz	€/conf. da 2 pz
CPJQA 06-SL.../...	6	5,75	57,50	12,65 *
CPJQA 08-SL.../...	8	5,75	57,50	12,65
CPJQA 10-SL.../...	10	5,75	57,50	12,65
CPJQA 11-SL.../...	11	5,75	57,50	12,65 *
CPJQA 125-SL.../...	12,5	5,75	57,50	12,65
TPJQA 06-08-10-11-125-.../...	4,5-8-10-12,5	3,70	37,00	8,14

Disponibile nelle finiture: SL01 - SL02 - SL03 - SL04 - SL05 - SL06 - SL07 - SL08 - SL09 - SL10 - SL11 - SL12 - SL13.

CAPSULE E TAPPI - ALLUMINIO VERNICIATO

Articolo	H mm	€/PZ	€/conf. da 10 pz	€/conf. da 2 pz
CPJQA 045-01/...	4,5	5,01	50,10	11,02 *
CPJQA 08-01/...	8	5,01	50,10	11,02
CPJQA 10-.../...	10	5,01	50,10	11,02
CPJQA 11-01/...	11	5,01	50,10	11,02
CPJQA 125-01/...	12,5	5,01	50,10	11,02
TPJQA 045-08-10-11-125-.../...	4,5-8-10-12,5	2,26	22,60	4,93

Disponibile su richiesta anche 0106-02-03-0211-0311-06-10-11-17. La sigla del colore scelto va aggiunta alla sigla dell'articolo. Es.: CPJQA .../... (colore scelto bianco avorio) CPJQA 08-0106/10

CAPSULE - TUSCANY LINE

Articolo	H mm	€/PZ	€/conf. da 10 pz	€/conf. da 2 pz
CPJQA 08-.../...	8	7,75	77,50	17,05
CPJQA 10-.../...	10	7,75	77,50	17,05
CPJQA 125-.../...	12,5	7,75	77,50	17,05

Disponibile nei colori: 03TU-05TU-20TU. La sigla del colore scelto va aggiunta alla sigla dell'articolo. Es.: CPJQA .../... (colore scelto grigio toscany) CPJQA 08-03TU/10

PROJOLLY SQUARE è un profilo in resina vinilica atossica colorata antiurto a forma di angolo retto idoneo a proteggere gli angoli esterni dei rivestimenti e per la loro chiusura perimetrale. La sua particolare sezione, la disponibilità di diversi colori anche a richiesta e dei pezzi speciali quali capsule interne ed esterne rendono **PROJOLLY SQUARE** un profilo molto pratico e facilmente abbinabile al rivestimento che consente una posa a regola d'arte.

PROJOLLY SQUARE

RESINA VINILICA ATOSSICA COLORATA ANTIURTO

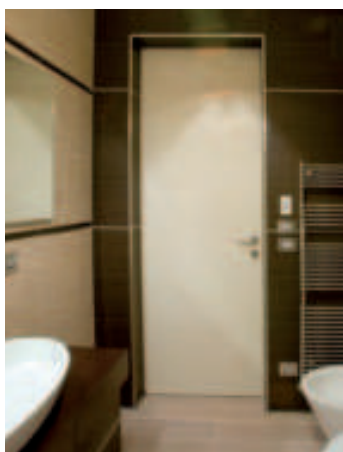

RESINA VINILICA ATOSSICA ANTIURTO

lunghezza barre 2,7 ml - conf. 20 PZ-54 ml (colore Bianco 40 PZ-108 ml)

Articolo	H mm	€/ml	€/PZ
PJQ 06-01	6	1,01	2,73
PJQ 08-...	8	1,06	2,86
PJQ 10-...	10	1,15	3,11
PJQ 125-...	12,5	1,25	3,38

Disponibile nei colori: 01-03-06-12-17-0106 (Su richiesta anche 02-04-05-07-08-09-10-11-13-14-15-16-19-20-21-22-23-24-25-26-27-28-29 con un Minimo d'ordine di 2160 ml).

La sigla del colore scelto va aggiunta alla sigla dell'articolo.

Esempio: PJQ 08-... (colore scelto Bianco) PJQ 08-01.

BIANCO NON SCONFEZIONABILE

1. Scegliere "PROJOLLY SQUARE" in funzione dello spessore della piastrella e del colore desiderato. 2. Tagliare "PROJOLLY SQUARE" alla lunghezza desiderata ed applicare l'adesivo sul supporto dove sarà posato il profilo. 3. Premere l'aletta di ancoraggio di "PROJOLLY SQUARE" nell'adesivo. 4. Posare le piastrelle avendo cura di allinearle al profilo e di lasciare una fuga di circa 2 millimetri. Rimuovere immediatamente residui di adesivo dalla superficie del profilo. 5. Stuccare accuratamente le fughe tra profilo e piastrella onde evitare il ristagno di eventuale acqua. Rimuovere immediatamente residui di stucco dalla superficie del profilo.

PJQ 06-...
scala 1:1



PJQ 08-...
scala 1:1



PJQ 10-...
scala 1:1



PJQ 125-...
scala 1:1



ESEMPI E ISTRUZIONI TECNICHE DI POSA

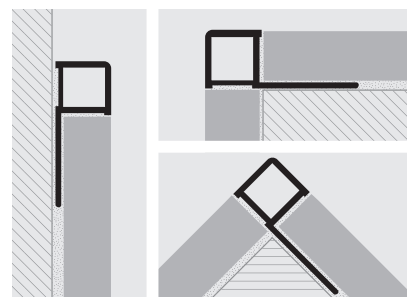

GAMMA COLORI



A RICHIESTA MINIMO 2160 ml per colore e altezza (prezzi e tempi di consegna da concordare)

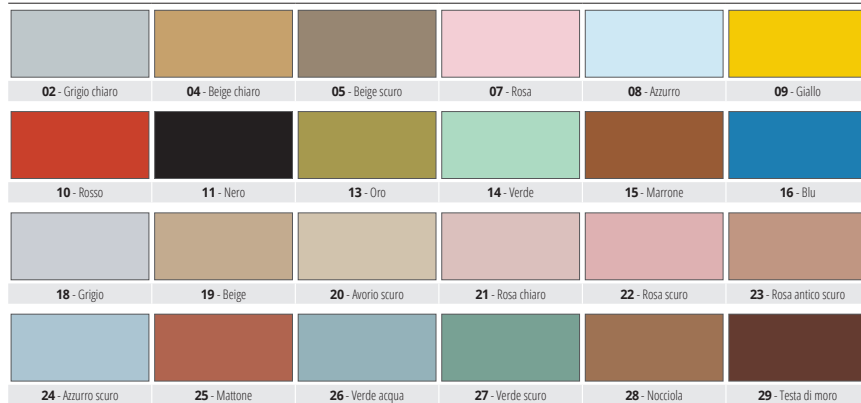

CAPSULE per raccordi triassiali

POLIPROPILENE / POLIETILENE RESISTENTE RAGGI UV

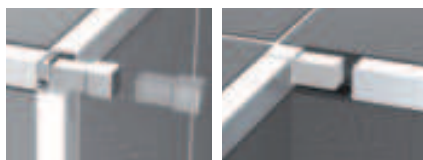

POLIPROPILENE / POLIETILENE RESISTENTE RAGGI UV

Articolo	H mm	€/PZ	€/conf. da 20 pz	€/conf. da 5 pz
IPJQ 06-.../...	6	0,84	16,80	5,03
IPJQ 08-.../...	8	0,86	17,20	5,03
IPJQ 10-.../...	10	0,88	17,60	5,03
IPJQ 125-.../...	12,5	0,91	18,20	5,03

POLIPROPILENE / POLIETILENE RESISTENTE RAGGI UV

Articolo	H mm	€/PZ	€/conf. da 20 pz	€/conf. da 5 pz
CPJQ 06-.../...	6	0,84	16,80	5,03
CPJQ 08-.../...	8	0,86	17,20	5,03
CPJQ 10-.../...	10	0,88	17,60	5,03
CPJQ 125-.../...	12,5	0,91	18,20	5,03

Disponibile nei colori: 01-03-06-12-17-0106 (Su richiesta anche 02-04-05-07-08-09-10-11-13-14-15-16-19-20-21-22-23-24-25-26-27-28-29). La sigla del colore scelto va aggiunta alla sigla dell'articolo.

Esempio: CPJQ 08-.../... (colore scelto bianco) CPJQ 08-01/20.

IPJQ 08-.../... (colore scelto bianco) IPJQ 08-01/20.



PROJOLLY QUART

ACCIAIO INOX AISI 304/1.4301-V2A LUCIDO, SUPER LUCIDO E SATINATO

PROJOLLY QUART è un profilo in acciaio inox AISI 304/1.4301-V2A lucido super lucido e satinato arrotondato a quarto di cerchio idoneo a proteggere gli angoli esterni dei rivestimenti, per la loro chiusura perimetrale e come profilo di raccordo tra alzata e pedata nelle scale rivestite in ceramica e pietre naturali. La sua particolare sezione a quarto di cerchio, la disponibilità in tre differenti finiture e dei pezzi speciali quali capsule interne, esterne, giunzioni e tappi di chiusura rendono **PROJOLLY QUART** un profilo molto ricercato che consente una posa a regola d'arte anche in ambienti soggetti ad elevate sollecitazioni meccaniche.

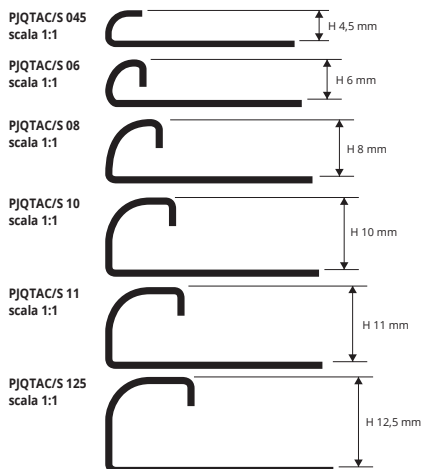

ESEMPI E ISTRUZIONI TECNICHE DI POSA

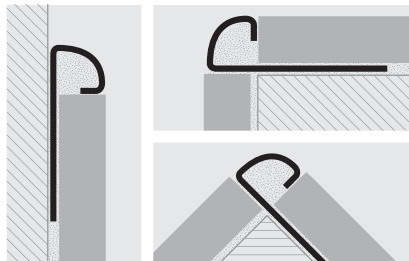

1. Scegliere "PROJOLLY QUART" in funzione dello spessore della piastrella. 2. Tagliare "PROJOLLY QUART" alla lunghezza desiderata ed applicare l'adesivo sul supporto dove sarà posato il profilo. 3. Premere la fasetta di ancoraggio di "PROJOLLY QUART" nell'adesivo.
4. Posare le piastrelle avendo cura di allinearle al profilo e di lasciare una fuga di circa 2 millimetri. Rimuovere immediatamente residui di adesivo dalla superficie del profilo.
5. Stuccare accuratamente le fughe tra profilo e piastrella onde evitare il ristagno di eventuale acqua. Rimuovere immediatamente residui di stucco dalla superficie del profilo.



ACCIAIO INOX AISI 304/1.4301-V2A LUCIDO con pellicola protettiva
lunghezza barre 2,7 ml - conf. 20 PZ - 54 ml (H 4,5 mm - 108 ml) - 10/10 mm

Articolo	H mm	€/ml	€/PZ
PJQTAC 045	4,5	8,52	23,00
PJQTAC 06	6	9,29	25,08
PJQTAC 08	8	9,91	26,76
PJQTAC 10	10	10,68	28,84
PJQTAC 11	11	11,10	29,97
PJQTAC 125	12,5	11,45	30,92

ACCIAIO INOX AISI 304/1.4301-V2A SUPER LUCIDO thermo packed
lunghezza barre 2,7 ml - conf. 20 PZ - 54 ml - 10/10 mm

Articolo	H mm	€/ml	€/PZ
PJQTACML 045	4,5	10,37	28,00 *
PJQTACML 06	6	11,61	31,35 *
PJQTACML 08	8	12,22	32,99 *
PJQTACML 10	10	12,99	35,07 *
PJQTACML 11	11	13,40	36,18 *
PJQTACML 125	12,5	13,71	37,02 *



ACCIAIO INOX AISI 304/1.4301-V2A SATINATO con pellicola protettiva
lunghezza barre 2,7 ml - conf. 20 PZ - 54 ml (H 4,5 mm - 108 ml) - 10/10 mm

Articolo	H mm	€/ml	€/PZ
PJQTACS 045	4,5	10,73	28,97
PJQTACS 06	6	11,14	30,08
PJQTACS 08	8	11,81	31,89
PJQTACS 10	10	12,63	34,10
PJQTACS 11	11	13,00	35,10
PJQTACS 125	12,5	13,30	35,91

GAMMA COLORI



IDONEO AL CONTATTO CON PRODOTTI ALIMENTARI

CAPSULE, TAPPI e GIUNZIONI per raccordi triassiali

ACCIAIO INOX AISI 304/1.4301-V2A LUCIDO, SUPER LUCIDO E SATINATO / PLASTICA

CAPSULE E TAPPI - ACCIAIO INOX AISI 304/1.4301-V2A LUCIDO

Articolo	H mm	€/PZ	€/conf. da 10 pz	€/conf. da 2 pz
CPJQTAC 045/... (esterne)	4,5	10,94	109,40	24,13
IPJQTAC 045/... (interne)	4,5	10,94	109,40	24,13
CPJQTAC 06/... (esterne)	6	11,40	114,00	25,68
IPJQTAC 06/... (interne)	6	11,40	114,00	25,68
CPJQTAC 08/... (esterne)	8	11,91	119,10	26,14
IPJQTAC 08/... (interne)	8	11,91	119,10	26,14
CPJQTAC 10/... (esterne)	10	12,73	127,30	26,70
IPJQTAC 10/... (interne)	10	12,73	127,30	26,70
CPJQTAC 11/... (esterne)	11	13,35	133,50	27,73
IPJQTAC 11/... (interne)	11	13,35	133,50	27,73
CPJQTAC 125/... (esterne)	12,5	13,86	138,60	28,76
IPJQTAC 125/... (interne)	12,5	13,86	138,60	28,76
TPJQTAC 045-06-08-10-11-125/... 4,5-6-8-10-12,5	2,26	22,60	226,00	4,93

Scegliere la confezione desiderata. Es.: CPJQTAC .../10 (conf. 10 pz)
CPJQTAC .../2 (conf. 2 pz)

GIUNZIONI - PLASTICA

Articolo	H mm	€/PZ	€/conf. da 10 pz	€/conf. da 2 pz
GIJQT 045/...	4,5	2,16	21,60	4,72
GIJQT 06/...	6	2,16	21,60	4,72
GIJQT 08/...	8	2,16	21,60	4,72
GIJQT 10/...	10	2,16	21,60	4,72
GIJQT 11/...	11	2,16	21,60	4,72
GIJQT 125/...	12,5	2,16	21,60	4,72

Scegliere la confezione desiderata. Es.: GIJQT .../10 (conf. 10 pezzi)
GIJQT .../2 (conf. 2 pezzi)

CAPSULE E TAPPI - ACCIAIO INOX AISI 304/1.4301-V2A SATINATO

Articolo	H mm	€/PZ	€/conf. da 10 pz	€/conf. da 2 pz
CPJQTACS 045/... (esterne)	4,5	12,73	127,30	27,73
IPJQTACS 045/... (interne)	4,5	12,73	127,30	27,73
CPJQTACS 06/... (esterne)	6	12,84	128,40	28,24
IPJQTACS 06/... (interne)	6	12,84	128,40	28,24
CPJQTACS 08/... (esterne)	8	12,94	129,40	28,76
IPJQTACS 08/... (interne)	8	12,94	129,40	28,76
CPJQTACS 10/... (esterne)	10	13,76	137,60	29,27
IPJQTACS 10/... (interne)	10	13,76	137,60	29,27
CPJQTACS 11/... (esterne)	11	14,25	142,50	30,04
IPJQTACS 11/... (interne)	11	14,25	142,50	30,04
CPJQTACS 125/... (esterne)	12,5	14,69	146,90	30,81
IPJQTACS 125/... (interne)	12,5	14,69	146,90	30,81
TPJQTACS 045-06-08-10-11-125/... 4,5-6-8-10-12,5	2,26	22,60	226,00	4,93

Scegliere la confezione desiderata. Es.: CPJQTACS .../10 (conf. 10 pz)
CPJQTACS .../2 (conf. 2 pz)

TAPPO TPJQTAC/S 045-06-08-10-125/...



GIUNZIONE GIJQT 045-06-08-10-125/...



CAPSULE ESTERNE CPJQTAC... 045-06-08-10-11-125/...



CAPSULE INTERNE IPJQTAC... 045-06-08-10-11-125/...



CAPSULE - ACCIAIO INOX AISI 304/1.4301-V2A SUPER LUCIDO

Articolo	H mm	€/PZ	€/conf. da 10 pz	€/conf. da 2 pz
CPJQTACML 045/... (esterne)	4,5	12,73	127,30	27,73 *
IPJQTACML 045/... (interne)	4,5	12,73	127,30	27,73 *
CPJQTACML 06/... (esterne)	6	12,84	128,40	28,24 *
IPJQTACML 06/... (interne)	6	12,84	128,40	28,24 *
CPJQTACML 08/... (esterne)	8	12,94	129,40	28,76 *
IPJQTACML 08/... (interne)	8	12,94	129,40	28,76 *
CPJQTACML 10/... (esterne)	10	13,76	137,60	29,27 *
IPJQTACML 10/... (interne)	10	13,76	137,60	29,27 *
CPJQTACML 11/... (esterne)	11	14,25	142,50	30,04 *
IPJQTACML 11/... (interne)	11	14,25	142,50	30,04 *
CPJQTACML 125/... (esterne)	12,5	14,69	146,90	30,81 *
IPJQTACML 125/... (interne)	12,5	14,69	146,90	30,81 *

Scegliere la confezione desiderata. Es.: CPJQTACML .../10 (conf. 10 pz)
CPJQTACML .../2 (conf. 2 pz)

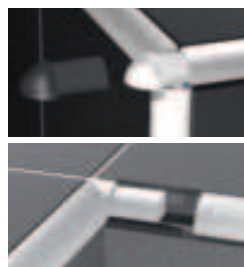

* = A richiesta, quantità, tempi di consegna e costi da concordare

Prezzi riferiti alle confezioni intere. Per richieste minime di 10 pz l'aumento sarà del 10%. Per richieste inferiori ai 10 pz si applicherà il 20% di aumento.

PROJOLLY QUART è un profilo arrotondato a quarto di cerchio in alluminio anodizzato e brillantato idoneo a proteggere gli angoli esterni dei rivestimenti, per la loro chiusura perimetrale e come profilo di raccordo tra alzata e pedata nelle scale rivestite in ceramica e pietre naturali. La sua particolare sezione ed eleganza, la disponibilità in quattro differenti finiture e dei pezzi speciali quali capsule interne, esterne, giunzioni e tappi di chiusura rendono **PROJOLLY QUART** un profilo molto ricercato che consente una posa a regola d'arte.

PROJOLLY QUART

ALLUMINIO ANODIZZATO
ALLUMINIO BRILLANTATO



ALL. ANODIZZATO (argento-titanio-oro-bronzo antico)
thermo packed lungh. barre 2,7 ml - conf. 40 PZ - 108 ml
(per H 15 mm All. Anodizz. argento - 54 ml)

Articolo	H mm	€/ml	€/PZ
PJQTAA 06 (anod. argento)	6	4,01	10,83
PJQTAO 06 (anod. oro)	6	4,01	10,83
PJQTAA 08 (anod. argento)	8	4,26	11,50
PJQTAO 08 (anod. oro)	8	4,26	11,50
PJQTAT 08 (anod. titanio)	8	4,71	12,72
PJQTAA 10 (anod. argento)	10	4,60	12,42
PJQTAO 10 (anod. oro)	10	4,60	12,42
PJQTAT 10 (anod. titanio)	10	5,12	13,82
PJQTBRA 10 (bronzo)	10	8,17	22,07
PJQTAA 11 (anod. argento)	11	4,90	13,23
PJQTAO 11 (anod. oro)	11	4,90	13,23
PJQTAT 11 (anod. titanio)	11	5,40	14,58
PJQTAA 125 (anod. argento)	12,5	5,19	14,01
PJQTAO 125 (anod. oro)	12,5	5,19	14,01
PJQTAT 125 (anod. titanio)	12,5	5,76	15,55
PJQTBRA 125 (bronzo)	12,5	8,89	24,00
PJQTAA 15 (anod. argento)	15	5,80	15,66

ALL. BRILLANTATO (cromo-titanio-oro) thermo packed
lungh. barre 2,7 ml - conf. 40 PZ - 108 ml (H 15 mm - 54 ml)

Articolo	H mm	€/ml	€/PZ
PJQTBC 06 (brill. cromo)	6	6,52	17,60
PJQTBO 06 (brill. oro)	6	6,52	17,60
PJQTBC 08 (brill. cromo)	8	7,03	18,98
PJQTBO 08 (brill. oro)	8	7,03	18,98
PJQTBT 08 (brill. titanio)	8	7,03	18,98
PJQTBC 10 (brill. cromo)	10	7,81	21,09
PJQTBO 10 (brill. oro)	10	7,81	21,09
PJQTBT 10 (brill. titanio)	10	7,81	21,09
PJQTBC 11 (brill. cromo)	11	8,30	22,41
PJQTBO 11 (brill. oro)	11	8,30	22,41
PJQTBT 11 (brill. titanio)	11	8,30	22,41
PJQTBC 125 (brill. cromo)	12,5	8,83	23,84
PJQTBO 125 (brill. oro)	12,5	8,83	23,84
PJQTBT 125 (brill. titanio)	12,5	8,83	23,84
PJQTBC 15 (brill. cromo)	15	9,61	25,95

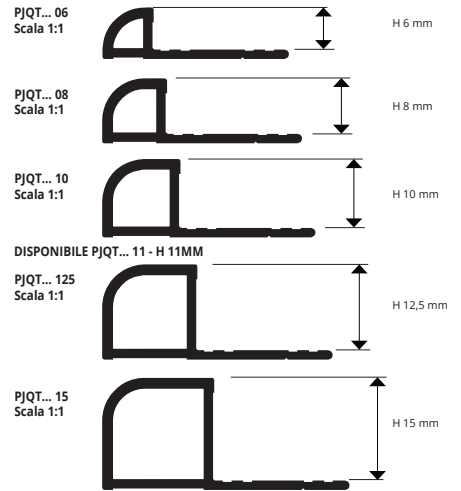

ESEMPI E ISTRUZIONI TECNICHE DI POSA

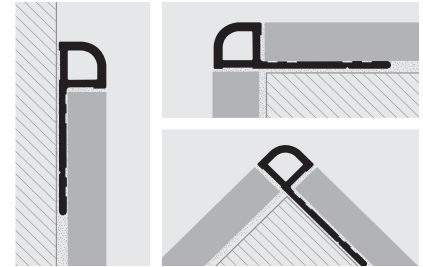

1. Scegliere "PROJOLLY QUART" in funzione dello spessore della piastrella. 2. Tagliare "PROJOLLY QUART" alla lunghezza desiderata ed applicare l'adesivo sul supporto dove sarà posato il profilo. 3. Premere l'aletta di ancoraggio di "PROJOLLY QUART" nell'adesivo. 4. Posare le piastrelle avendo cura di allinearle al profilo e di lasciare una fuga di circa 2 millimetri. Rimuovere immediatamente residui di adesivo dalla superficie del profilo. 5. Stuccare accuratamente le fughe tra profilo e piastrella onde evitare il ristagno di eventuale acqua. Rimuovere immediatamente residui di stucco dalla superficie del profilo.

GAMMA COLORI

ANODIZZATI				BRILLANTATI			
AA - All. anod. argento	BRA - Bronzo antico Anod.	AO - All. anod. oro	AT - All. anod. titanio	BC - All. brill. cromo	BO - All. brill. oro	BT - All. brill. titanio	

A RICHIESTA POSSONO ESSERE REALIZZATE ALTRE FINITURE DELLA GAMMA COLORI.
CONTATTARE L'UFFICIO COMMERCIALE PER QUANTITÀ MINIME, TEMPISTICHE E COSTI.

CAPSULE, TAPPI e GIUNZIONI per raccordi triassiali

ALLUMINIO ANODIZZATO, ALLUMINIO BRILLANTATO / PLASTICA

CAPSULE SINISTRE E TAPPI - ALLUMINIO ANODIZZATO

Articolo	H mm	€/PZ	€/conf. da 10 pz	€/conf. da 2 pz
CPJQTAA/AO 06/... (esterne)	6	4,77	47,70	10,49
IPJQTAA/AO 06/... (interne)	6	4,77	47,70	10,49
CPJQTAA/AO 08/... (esterne)	8	4,77	47,70	10,49
IPJQTAA/AO 08/... (interne)	8	4,77	47,70	10,49
CPJQTAT 08/... (esterne)	8	4,93	49,30	11,30
IPJQTAT 08/... (interne)	8	4,93	49,30	11,30
CPJQTAA/AO 10/... (esterne)	10	4,77	47,70	10,49
IPJQTAA/AO 10/... (interne)	10	4,77	47,70	10,49
CPJQTAT/BRA 10/... (esterne)	10	4,93	49,30	11,30
IPJQTAT/BRA 10/... (interne)	10	4,93	49,30	11,30
CPJQTAA/AO 11/... (esterne)	11	4,77	47,70	10,49
IPJQTAA/AO 11/... (interne)	11	4,77	47,70	10,49
CPJQTAT 11/... (esterne)	11	4,93	49,30	11,30
IPJQTAT 11/... (interne)	11	4,93	49,30	11,30
CPJQTAA/AO 125/... (esterne)	12,5	4,77	47,70	10,49
IPJQTAA/AO 125/... (interne)	12,5	4,77	47,70	10,49
CPJQTAT/BRA 125/... (esterne)	12,5	4,93	49,30	11,30
IPJQTAT/BRA 125/... (interne)	12,5	4,93	49,30	11,30
CPJQTAA 15/... (esterne)	15	5,29	52,90	11,64
IPJQTAA 15/... (interne)	15	5,54	55,40	12,19
TPJQT... 06-08-10-11-125-15/...		2,26	22,60	4,93

Scegliere la confezione desiderata. Es.: CPJQTAA.../10 (conf. 10 pz)
CPJQTAA.../2 (conf. 2 pz)

CAPSULE SINISTRE E TAPPI - ALLUMINIO BRILLANTATO

Articolo	H mm	€/PZ	€/conf. da 10 pz	€/conf. da 2 pz
CPJQTBC/BO 06/... (esterne)	6	4,77	47,70	10,49
IPJQTBC/BO 06/... (interne)	6	4,77	47,70	10,49
CPJQTBC/BO 08/... (esterne)	8	4,77	47,70	10,49
IPJQTBC/BO 08/... (interne)	8	4,77	47,70	10,49
CPJQTBT 08/... (esterne)	8	4,93	49,30	11,30
IPJQTBT 08/... (interne)	8	4,93	49,30	11,30
CPJQTBC/BO 10/... (esterne)	10	4,77	47,70	10,49
IPJQTBC/BO 10/... (interne)	10	4,77	47,70	10,49
CPJQTBT 10/... (esterne)	10	4,93	49,30	11,30
IPJQTBT 10/... (interne)	10	4,93	49,30	11,30
CPJQTBC/BO 11/... (esterne)	11	4,77	47,70	10,49
IPJQTBC/BO 11/... (interne)	11	4,77	47,70	10,49
CPJQTBT 11/... (esterne)	11	4,93	49,30	11,30
IPJQTBT 11/... (interne)	11	4,93	49,30	11,30
CPJQTBC/BO 125/... (esterne)	12,5	4,77	47,70	10,49
IPJQTBC/BO 125/... (interne)	12,5	4,77	47,70	10,49
CPJQTBT 125/... (esterne)	12,5	4,93	49,30	11,30
IPJQTBT 125/... (interne)	12,5	4,93	49,30	11,30
CPJQTBC 15/... (esterne)	15	5,29	52,90	11,64
IPJQTBC 15/... (interne)	15	5,54	55,40	12,19
TPJQT... 06-08-10-11-125-15/...		2,26	22,60	4,93

Scegliere la confezione desiderata. Es.: CPJQTBC.../10 (conf. 10 pz)
CPJQTBC.../2 (conf. 2 pz)

GIUNZIONI - PLASTICA

Articolo	H mm	€/PZ	€/conf. da 10 pz	€/conf. da 2 pz
GIJQT 06/...	6	2,16	21,60	4,72
GIJQT 08/...	8	2,16	21,60	4,72
GIJQT 10/...	10	2,16	21,60	4,72
GIJQT 11/...	11	2,16	21,60	4,72
GIJQT 125/...	12,5	2,16	21,60	4,72
GIJQT 15/...	15	2,16	21,60	4,72

Scegliere la confezione desiderata. Es.: GIJQT.../10 (conf. 10 pezzi)
GIJQT.../2 (conf. 2 pezzi)

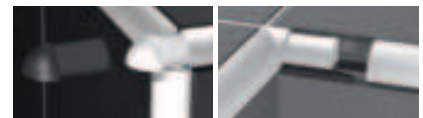

TAPPO
TPJQT 06-08-10-11-125-15/...



GIUNZIONE
GIJQT 06-08-10-11-125-15/...



CAPSULE ESTERNE
CPJQT... 06-08-10-11-125-15/...



CAPSULE INTERNE
IPJQT... 06-08-10-11-125-15/...

* = A richiesta, quantità, tempi di consegna e costi da concordare

Prezzi riferiti alle confezioni intere. Per richieste minime di 10 pz l'aumento sarà del 10%. Per richieste inferiori ai 10 pz si applicherà il 20% di aumento.

PROJOLLY QUART

ALLUMINIO SPAZZOLATO BRILLANTATO, SPAZZOLATO, ALLUMINIO VERNICIATO

PROJOLLY QUART è un profilo arrotondato a quarto di cerchio in alluminio spazzolato e verniciato idoneo a proteggere gli angoli esterni dei rivestimenti, per la loro chiusura perimetrale e come (solo versione spazzolata) profilo di raccordo tra alzata e pedata nelle scale rivestite in ceramica e pietre naturali. La sua particolare sezione ed eleganza, la disponibilità in tre differenti finiture e dei pezzi speciali quali capsule interne, esterne, giunzioni e tappi di chiusura rendono PROJOLLY QUART un profilo molto ricercato che consente una posa a regola d'arte.

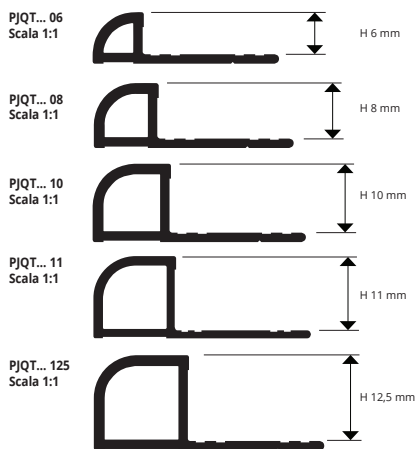

ESEMPI E ISTRUZIONI TECNICHE DI POSA

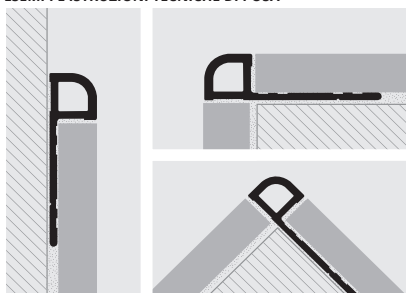

- Scegliere "PROJOLLY QUART" in funzione dello spessore della piastrella.
- Tagliare "PROJOLLY QUART" alla lunghezza desiderata ed applicare l'adesivo sul supporto dove sarà posato il profilo.
- Premere l'aletta di ancoraggio di "PROJOLLY QUART" nell'adesivo.
- Posare le piastrelle avendo cura di allinearle al profilo e di lasciare una fuga di circa 2 millimetri. Rimuovere immediatamente residui di adesivo dalla superficie del profilo.
- Stuccare accuratamente le fughe tra profilo e piastrella onde evitare il ristagno di eventuale acqua. Rimuovere immediatamente residui di stucco dalla superficie del profilo.



ALL. SPAZZOLATO BRILLANTATO (ARGENTO) thermo packed
lungh. barre 2,7 ml - conf. 40 PZ - 108 ml

Articolo	H mm	€/ml	€/PZ
PJQTBS 08	8	8,11	21,90
PJQTBS 10	10	8,83	23,84
PJQTBS 11	11	9,30	25,11 *
PJQTBS 125	12,5	9,86	26,62

ALL. BRONZO ANTICATO ANOD. SPAZZOLATO
thermo packed - lungh. barre 2,7 ml - conf. 40 PZ - 108 ml

Articolo	H mm	€/ml	€/PZ
PJQTBRAS 10	10	8,17	22,07
PJQTBRAS 125	12,5	8,89	24,00

A RICHIESTA POSSONO ESSERE REALIZZATE ALTRE FINITURE DELLA GAMMA COLORI. CONTATTARE L'UFFICIO COMMERCIALE PER QUANTITÀ MINIME, TEMPISTICHE E COSTI.

GAMMA COLORI

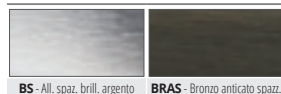

ALLUMINIO VERNICIATO thermo packed - lungh. barre 2,7 M
conf. 20 PZ-54 ml (colore Bianco) 40 PZ-108 ml

Articolo	H mm	€/ml	€/PZ
PJQTA 06-01 (vern. bianco)	6	4,62	12,47
PJQTA 08-01 (vern. bianco)	8	5,15	13,91
PJQTA 10-01 (vern. bianco)	10	5,55	14,99
PJQTA 11-01 (vern. bianco)	11	5,76	15,55
PJQTA 125-01 (vern. bianco)	12,5	5,96	16,09

Disponibile nei colori: 01 (su richiesta anche 0106 - 02 - 03 - 11 - 17). La sigla del colore scelto va aggiunta alla sigla dell'articolo. Esempio: PJQTA 08... (colore scelto Bianco) PJQTA 08-01.

GAMMA COLORI

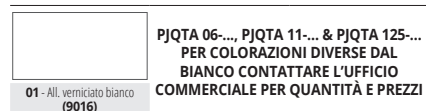

A RICHIESTA MINIMO 270 ML

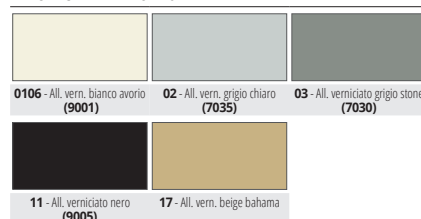

(prezzi e tempi di consegna da concordare)

CAPSULE, TAPPI e GIUNZIONI per raccordi triassiali

ALLUMINIO SPAZZOLATO BRILLANTATO, VERNICIATO / PLASTICA

GIUNZIONI - PLASTICA

Articolo	H mm	€/PZ	€/conf. da 10 pz	€/conf. da 2 pz
GIJQT 06/...	6	2,16	21,60	4,72
GIJQT 08/...	8	2,16	21,60	4,72
GIJQT 10/...	10	2,16	21,60	4,72
GIJQT 11/...	11	2,16	21,60	4,72
GIJQT 125/...	12,5	2,16	21,60	4,72

Scegliere la confezione desiderata. Es.: GIJQT .../10 (conf. 10 pezzi) GIJQT .../2 (conf. 2 pezzi)

TAPPO



GIUNZIONE



CAPSULE SINISTRE E TAPPI - ALLUMINIO SPAZZOLATO BRILLANTATO

Articolo	H mm	€/PZ	€/conf. da 10 pz	€/conf. da 2 pz
CPJQTBS 08/... (esterne)	8	5,55	55,50	11,81
IPJQTBS 08/... (interne)	8	5,55	55,50	11,81
CPJQTBS 10/... (esterne)	10	5,55	55,50	11,81
IPJQTBS 10/... (interne)	10	5,55	55,50	11,81
CPJQTBRAS 10/... (esterne)	10	5,55	55,50	11,81
IPJQTBRAS 10/... (interne)	10	5,55	55,50	11,81
CPJQTBS 11/... (esterne)	11	5,55	55,50	11,81 *
IPJQTBS 11/... (interne)	11	5,55	55,50	11,81 *
CPJQTBS 125/... (esterne)	12,5	5,55	55,50	11,81
IPJQTBS 125/... (interne)	12,5	5,55	55,50	11,81
CPJQTBRAS 125/... (esterne)	12,5	5,55	55,50	11,81
IPJQTBRAS 125/... (interne)	12,5	5,55	55,50	11,81
TPJQTBS 08-10-11-125/...	2,26	22,60	4,93	

CAPSULE SINISTRE E TAPPI - ALLUMINIO VERNICIATO

Articolo	H mm	€/PZ	€/conf. da 10 pz	€/conf. da 2 pz
CPJQTA 06-01/... (esterne)	6	4,88	48,80	10,74
IPJQTA 06-01/... (interne)	6	4,88	48,80	10,74
CPJQTA 08-01/... (esterne)	8	4,88	48,80	10,74
IPJQTA 08-01/... (interne)	8	4,88	48,80	10,74
CPJQTA 10-01/... (esterne)	10	4,88	48,80	10,74
IPJQTA 10-01/... (interne)	10	4,88	48,80	10,74
CPJQTA 11-01/... (esterne)	11	4,88	48,80	10,74
IPJQTA 11-01/... (interne)	11	4,88	48,80	10,74
CPJQTA 125-01/... (esterne)	12,5	4,88	48,80	10,74
IPJQTA 125-01/... (interne)	12,5	4,88	48,80	10,74
TPJQTA 06-08-10-11-125-.../...	2,26	22,60	4,93	

Scegliere la confezione desiderata. Es.: CPJQTA .../10 (conf. 10 pz) CPJQTA .../2 (conf. 2 pz)

CAPSULE ESTERNE



CAPSULE INTERNE



* = A richiesta, quantità, tempi di consegna e costi da concordare

Prezzi riferiti alle confezioni intere. Per richieste minime di 10 pz l'aumento sarà del 10%. Per richieste inferiori ai 10 pz si applicherà il 20% di aumento.



PROJOLLY QUART è un profilo arrotondato a quarto di cerchio in alluminio verniciato a polvere idoneo a proteggere gli angoli esterni dei rivestimenti e per la loro chiusura perimetrale. La sua particolare sezione ed eleganza, la disponibilità in tredici differenti finiture e dei pezzi speciali quali capsule interne, esterne, giunzioni e tappi di chiusura rendono **PROJOLLY QUART** un profilo elegante e molto ricercato.

PROJOLLY QUART

ALLUMINIO STONE LINE



ALLUMINIO STONE LINE thermo packed
lunghezza barre 2,7 ml - conf. 20 PZ - 54 ml

Articolo	H mm	€/ml	€/PZ
PJQTA 06-SL...	6	6,50	17,55 *
PJQTA 08-SL...	8	6,75	18,22 *
PJQTA 10-SL...	10	7,00	18,90 *
PJQTA 11-SL...	11	7,25	19,57 *
PJQTA 125-SL...	12,5	7,50	20,25 *

Disponibile nelle finiture: SL01 - SL02 - SL03 - SL04 - SL05 - SL06 - SL07 - SL08 - SL09 - SL10 - SL11 - SL12 - SL13.
La sigla del colore scelto va aggiunta alla sigla dell'articolo.
Esempio: PJQTA 08... (colore scelto Stone white) PJQTA 08-SL01.

GAMMA COLORI

STONE LINE						
SL01 - Stone white	SL02 - Stone cream	SL03 - Stone greyvory	SL04 - Stone sand	SL05 - Stone gray	SL06 - Stone cristal gray	SL07 - Stone antragraf
SL08 - Stone antradark	SL09 - Stone bronze	SL10 - Stone corten	SL11 - Stone brown	SL12 - Stone black	SL13 - Stone oyster gray	

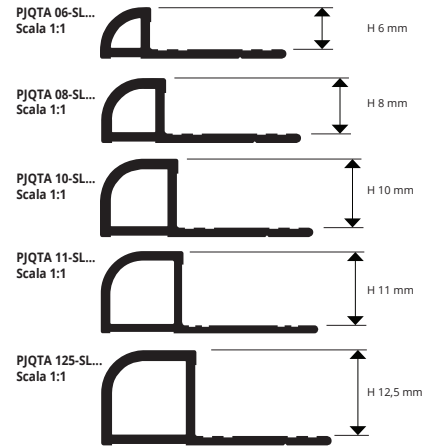

ESEMPI E ISTRUZIONI TECNICHE DI POSA

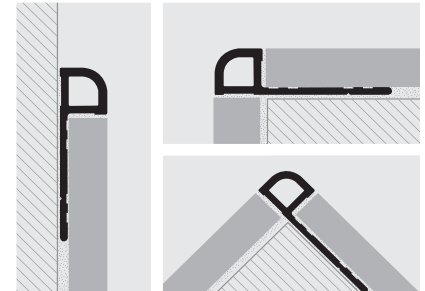

1. Scegliere il PROJOLLY QUART in funzione dello spessore della piastrella e della finitura desiderata; 2. Tagliare PROJOLLY QUART alla lunghezza desiderata ed applicare l'adesivo sul supporto dove sarà posato il profilo; 3. Premere la fasetta di ancoraggio di PROJOLLY QUART nell'adesivo; 4. Posare le piastrelle avendo cura di allinearle al profilo e di lasciare una fuga di circa 2 millimetri. Rimuovere immediatamente residui di adesivo dalla superficie del profilo; 5. Stuccare accuratamente le fughe tra profilo e piastrella onde evitare il ristagno di eventuale acqua. Rimuovere immediatamente residui di stucco dalla superficie del profilo.

© 2018 All rights reserved by Progress Profiles. Printed in Italy

CAPSULE, TAPPI e GIUNZIONI per raccordi triassiali

ALLUMINIO STONE LINE / PLASTICA

GIUNZIONI - PLASTICA

Articolo	H mm	€/PZ	€/conf. da 10 pz	€/conf. da 2 pz
GJQT 06/...	6	2,16	21,60	4,72
GJQT 08/...	8	2,16	21,60	4,72
GJQT 10/...	10	2,16	21,60	4,72
GJQT 11/...	11	2,16	21,60	4,72
GJQT 125/...	12,5	2,16	21,60	4,72

Scegliere la confezione desiderata. Es.: GJQT.../10 (conf. 10 pezzi)
GJQT.../2 (conf. 2 pezzi)

GIUNZIONE
GJQT 06-08-10-11-125/...



TAPPO
TPJQT... 06-08-10-11-125/...



CAPSULE SINISTRE E TAPPI - ALLUMINIO STONE LINE

Articolo	H mm	€/PZ	€/conf. da 10 pz	€/conf. da 2 pz
CPJQTA 06-.../... (esterne)	6	5,75	57,50	12,65 *
IPJQTA 06-.../... (interne)	6	5,75	57,50	12,65 *
CPJQTA 08-.../... (esterne)	8	5,75	57,50	12,65
IPJQTA 08-.../... (interne)	8	5,75	57,50	12,65
CPJQTA 10-.../... (esterne)	10	5,75	57,50	12,65
IPJQTA 10-.../... (interne)	10	5,75	57,50	12,65
CPJQTA 11-.../... (esterne)	11	5,75	57,50	12,65 *
IPJQTA 11-.../... (interne)	11	5,75	57,50	12,65 *
CPJQTA 125-.../... (esterne)	12,5	5,75	57,50	12,65
IPJQTA 125-.../... (interne)	12,5	5,75	57,50	12,65
TPJQTA 06-08-10-11-125-.../...	3,70	37,00	370,00	8,14

Scegliere la confezione desiderata. Es.: CPJQTA.../10 (conf. 10 pz)
CPJQTA.../2 (conf. 2 pz)

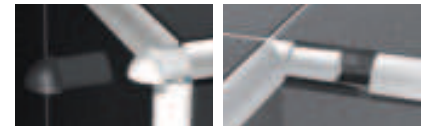

CAPSULE ESTERNE



CAPSULE INTERNE



* = A richiesta, quantità, tempi di consegna e costi da concordare

News 2018

Prezzi riferiti alle confezioni intere. Per richieste minime di 10 pz l'aumento sarà del 10%. Per richieste inferiori ai 10 pz si applicherà il 20% di aumento.

PROJOLLY QUART

RESINA VINILICA ATOSSICA COLORATA ANTIURTO

PROJOLLY QUART è un profilo in resina vinilica atossica colorata antiurto arrotondato a quarto di cerchio idoneo a proteggere gli angoli esterni dei rivestimenti e per la loro chiusura perimetrale. La sua particolare sezione a quarto di cerchio, la disponibilità di diversi colori anche a richiesta e dei pezzi speciali quali capsule interne ed esterne rendono **PROJOLLY QUART** un profilo molto pratico e facilmente abbinabile al rivestimento che consente una posa a regola d'arte.

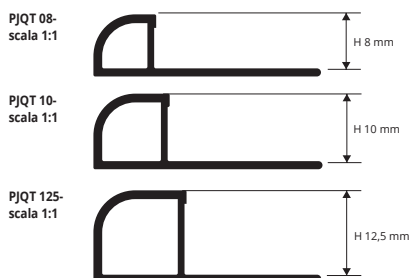

ESEMPI E ISTRUZIONI TECNICHE DI POSA

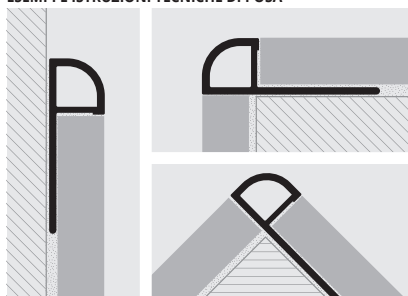

1. Scegliere "PROJOLLY QUART" in funzione dello spessore della piastrella e del colore desiderato. 2. Tagliare "PROJOLLY QUART" alla lunghezza desiderata ed applicare l'adesivo sul supporto dove sarà posato il profilo. 3. Premere l'aletta di ancoraggio di "PROJOLLY QUART" nell'adesivo. 4. Posare le piastrelle avendo cura di allinearle al profilo e di lasciare una fuga di circa 2 millimetri. 5. Stuccare accuratamente le fughe tra profilo e piastrella onde evitare il ristagno di eventuale acqua.



RESINA VINILICA ATOSSICA ANTIURTO
lunghe. barre 2,7 ml - conf. 54 ml (colore Bianco conf. 108 ml)

Articolo	H mm	€/ml	€/PZ
PJQT 08-...	8	1,06	2,86
PJQT 10-...	10	1,15	3,11
PJQT 125-...	12,5	1,25	3,38

Disponibile nei colori: 01-02-03-05-06-11-17-18 (su richiesta anche 0106-03-04-07-08-09-10-12-13-14-15-16-19-20-21-22-23-24-25-26-27-28-29 con un minimo d'ordine di 2160 ml). La sigla del colore scelto va aggiunta alla sigla dell'articolo. Esempio: PJQT 08-... (colore scelto bianco) PJQT 08-01.

BIANCO NON SCONFEZIONABILE

GAMMA COLORI

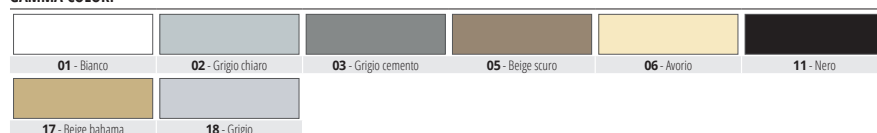

A RICHIESTA MINIMO 2160 ML per colore e altezza (prezzi e tempi di consegna da concordare)



CAPSULE per raccordi triassiali

POLIPROPILENE / POLIETILENE RESISTENTE RAGGI UV

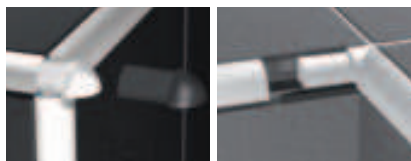

POLIPROPILENE / POLIETILENE RESISTENTE RAGGI UV

Articolo	H mm	€/PZ	€/conf. da 20 pz	€/conf. da 5 pz
CPJQT 08-.../... (esterne)	8	0,86	17,20	5,03
IPJQT 08-.../... (interne)	8	0,86	17,20	5,03
CPJQT 10-.../... (esterne)	10	0,88	17,60	5,03
IPJQT 10-.../... (interne)	10	0,88	17,60	5,03
CPJQT 125-.../... (esterne)	12,5	0,91	18,20	5,03
IPJQT 125-.../... (interne)	12,5	0,91	18,20	5,03

Disponibile nei colori: 01-02-03-05-06-11-17-18- (su richiesta anche 0106-03-04-07-08-09-10-12-13-14-15-16-19-20-21-22-23-24-25-26-27-28-29). La sigla del colore scelto va aggiunta alla sigla dell'articolo. Esempio: CPJQT 08-.../... (colore scelto bianco) CPJQT 08-01/20.

CAPSULE ESTERNE



CAPSULE INTERNE

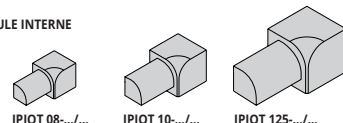

PROJOLLY è un profilo arrotondato in acciaio inox AISI 304/1.4301-V2A lucido, super lucido e satinato idoneo a proteggere gli angoli esterni dei rivestimenti, per la loro chiusura perimetrale e come profilo di raccordo tra alzata e pedata nelle scale rivestite in ceramica e pietre naturali. La sua particolare sezione e la disponibilità in tre differenti finiture e dei pezzi speciali quali capsule interne, esterne, giunzioni e tappi di chiusura rendono **PROJOLLY** un profilo molto ricercato che consente una posa a regola d'arte anche in ambienti soggetti ad elevate sollecitazioni meccaniche.

PROJOLLY

ACCIAIO INOX AISI 304/1.4301-V2A LUCIDO, SUPER LUCIDO E SATINATO

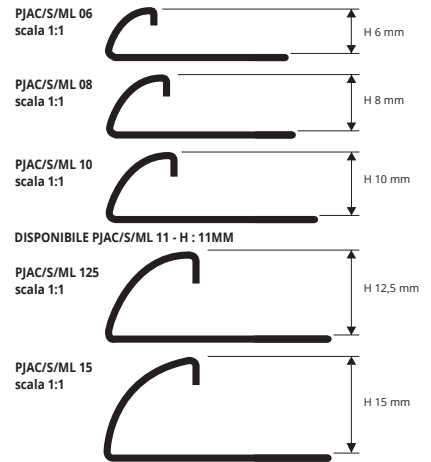

ACCIAIO INOX AISI 304/1.4301-V2A LUCIDO con pellicola protettiva - lungh. barre 2,7 ml - conf. 20 PZ - 54 ml - 10/10 mm

Articolo	H mm	€/ml	€/PZ
PJAC 06	6	9,24	24,95
PJAC 08	8	9,86	26,62
PJAC 10	10	10,63	28,70
PJAC 11	11	11,08	29,92
PJAC 125	12,5	11,40	30,78
PJAC 15	15	12,73	34,37

ACCIAIO INOX AISI 304/1.4301-V2A SATINATO con pellicola protettiva - lungh. barre 2,7 ml - conf. 20 PZ - 54 ml - 10/10 mm

Articolo	H mm	€/ml	€/PZ
PJACS 06	6	11,09	29,94
PJACS 08	8	11,71	31,62
PJACS 10	10	12,53	33,83
PJACS 11	11	12,95	34,97
PJACS 125	12,5	13,25	35,78
PJACS 15	15	14,58	39,37

ACCIAIO INOX AISI 304/1.4301-V2A SUPER LUCIDO thermo packed lungh. barre 2,7 ml - conf. 20 PZ - 54 ml - 10/10 mm

Articolo	H mm	€/ml	€/PZ
PJACML 06	6	11,50	31,05 *
PJACML 08	8	12,12	32,72
PJACML 10	10	12,94	34,94
PJACML 11	11	13,30	35,91 *
PJACML 125	12,5	13,61	36,75
PJACML 15	15	14,89	40,20 *

GAMMA COLORI



ESEMPI E ISTRUZIONI TECNICHE DI POSA

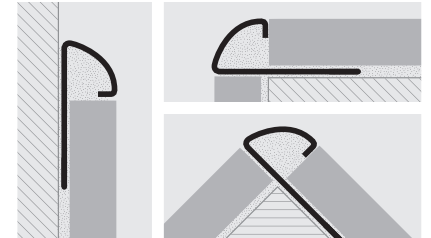

1. Scegliere "PROJOLLY" in funzione dello spessore della piastrella. 2. Tagliare "PROJOLLY" alla lunghezza desiderata ed applicare l'adesivo sul supporto dove sarà posato il profilo. 3. Premere l'aletta di ancoraggio di "PROJOLLY" nell'adesivo. 4. Posare le piastrelle avendo cura di allinearle al profilo e di lasciare una fuga di circa 2 millimetri. Rimuovere immediatamente residui di adesivo dalla superficie del profilo. 5. Stuccare accuratamente le fughe tra profilo e piastrella onde evitare il ristagno di eventuale acqua. Rimuovere immediatamente residui di stucco dalla superficie del profilo.

IDONEO AL CONTATTO CON PRODOTTI ALIMENTARI

CAPSULE, TAPPI e GIUNZIONI per raccordi triassiali

ACCIAIO INOX AISI 304/1.4301-V2A LUCIDO, SUPER LUCIDO E SATINATO / PLASTICA

CAPSULE E TAPPI - ACCIAIO INOX AISI 304/1.4301-V2A LUCIDO

Articolo	H mm	€/PZ	€/conf. da 10 pz	€/conf. da 2 pz
CPJAC 06/... (esterne)	6	11,27	112,70	24,65
IPJAC 06/... (interne)	6	11,27	112,70	24,65
CPJAC 08/... (esterne)	8	11,81	118,10	25,68
IPJAC 08/... (interne)	8	11,81	118,10	25,68
CPJAC 10/... (esterne)	10	12,68	126,80	26,70
IPJAC 10/... (interne)	10	12,68	126,80	26,70
CPJAC 11/... (esterne)	11	13,25	132,50	27,73
IPJAC 11/... (interne)	11	13,25	132,50	27,73
CPJAC 125/... (esterne)	12,5	13,76	137,60	28,76
IPJAC 125/... (interne)	12,5	13,76	137,60	28,76
CPJAC 15/... (esterne)	15	14,89	148,90	31,32
IPJAC 15/... (interne)	15	14,89	148,90	31,32
TPJAC 06-08-10-11-125-15/... 6-8-10-11-125-15		2,26	22,60	4,93

Scegliere la confezione desiderata. Es.: CPJAC .../10 (conf. 10 pz)
 CPJAC .../2 (conf. 2 pz)

CAPSULE E TAPPI - ACCIAIO INOX AISI 304/1.4301-V2A SATINATO

Articolo	H mm	€/PZ	€/conf. da 10 pz	€/conf. da 2 pz
CPJACS 06/... (esterne)	6	12,43	124,30	25,68
IPJACS 06/... (interne)	6	12,43	124,30	25,68
CPJACS 08/... (esterne)	8	12,84	128,40	26,70
IPJACS 08/... (interne)	8	12,84	128,40	26,70
CPJACS 10/... (esterne)	10	13,66	136,60	28,24
IPJACS 10/... (interne)	10	13,66	136,60	28,24
CPJACS 11/... (esterne)	11	14,15	141,50	29,53
IPJACS 11/... (interne)	11	14,15	141,50	29,53
CPJACS 125/... (esterne)	12,5	14,58	145,80	30,81
IPJACS 125/... (interne)	12,5	14,58	145,80	30,81
CPJACS 15/... (esterne)	15	15,91	159,10	33,38
IPJACS 15/... (interne)	15	15,91	159,10	33,38
TPJACS 06-08-10-11-125-15/... 6-8-10-11-125-15		2,26	22,60	4,93

Scegliere la confezione desiderata. Es.: CPJACS .../10 (conf. 10 pz)
 CPJACS .../2 (conf. 2 pz)

CAPSULE - ACCIAIO INOX AISI 304/1.4301-V2A SUPER LUCIDO

Articolo	H mm	€/PZ	€/conf. da 10 pz	€/conf. da 2 pz
CPJACML 06/... (esterne)	6	12,43	124,30	25,68 *
IPJACML 06/... (interne)	6	12,43	124,30	25,68 *
CPJACML 08/... (esterne)	8	12,84	128,40	26,70
IPJACML 08/... (interne)	8	12,84	128,40	26,70
CPJACML 10/... (esterne)	10	13,66	136,60	28,24
IPJACML 10/... (interne)	10	13,66	136,60	28,24
CPJACML 11/... (esterne)	11	14,15	141,50	29,53 *
IPJACML 11/... (interne)	11	14,15	141,50	29,53 *
CPJACML 125/... (esterne)	12,5	14,58	145,80	30,81
IPJACML 125/... (interne)	12,5	14,58	145,80	30,81
CPJACML 15/... (esterne)	15	15,91	159,10	33,38 *
IPJACML 15/... (interne)	15	15,91	159,10	33,38 *

Scegliere la confezione desiderata. Es.: CPJACML .../10 (conf. 10 pz)
 CPJACML .../2 (conf. 2 pz)

GIUNZIONI - PLASTICA

Articolo	H mm	€/PZ	€/conf. da 10 pz	€/conf. da 2 pz
GIJAC 06/...	6	2,16	21,60	4,72
GIJAC 08/...	8	2,16	21,60	4,72
GIJAC 10/...	10	2,16	21,60	4,72
GIJAC 11/...	11	2,16	21,60	4,72
GIJAC 125/...	12,5	2,16	21,60	4,72
GIJAC 15/...	15	2,16	21,60	4,72

Scegliere la confezione desiderata. Es.: GIJAC .../10 (conf. 10 pz)
 GIJAC .../2 (conf. 2 pz)

TAPPO

TPJAC/S 06-08-10 11-125-15/...



CAPSULE ESTERNE

CPJAC... 06-08-10-11-125-15/...



GIUNZIONE

GIJAC 06-08-10-11-125-15/...



CAPSULE INTERNE

IPJAC... 06-08-10-11-125-15/...

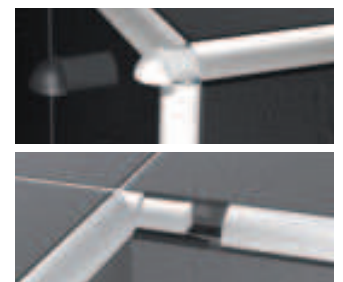

* = A richiesta, quantità, tempi di consegna e costi da concordare

Prezzi riferiti alle confezioni intere. Per richieste minime di 10 pz l'aumento sarà del 10%. Per richieste inferiori ai 10 pz si applicherà il 20% di aumento.

PROJOLLY

ACCIAIO INOX AISI 316L/1.4404-V4A LUCIDO

PROJOLLY è un profilo arrotondato in acciaio inox AISI 316/1.4404-V4A lucido idoneo a proteggere gli angoli esterni dei rivestimenti, per la loro chiusura perimetrale e come profilo di raccordo tra alzata e pedata nelle scale rivestite in ceramica e pietre naturali. La sua particolare sezione e la disponibilità dei pezzi speciali quali capsule interne ed esterne rendono PROJOLLY un profilo molto ricercato che consente una posa a regola d'arte anche in ambienti soggetti ad elevate sollecitazioni meccaniche e chimiche.

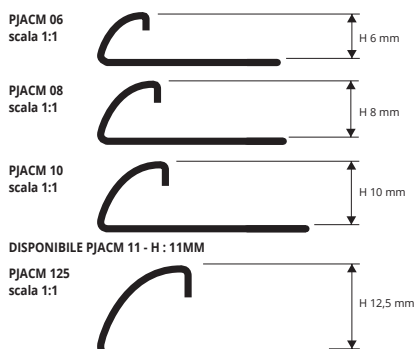

ESEMPLI DI POSA

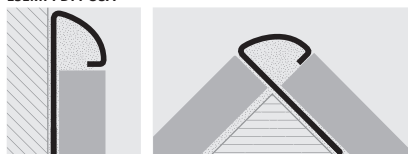

ACCIAIO INOX AISI 316L/1.4404-V4A LUCIDO con pellicola protettiva - lungh. barre 2,7 ml - conf. 20 PZ - 54 ml - 10/10 mm

Articolo	H mm	€/ml	€/PZ
PJACM 06	6	11,61	31,35
PJACM 08	8	12,48	33,70
PJACM 10	10	13,40	36,18
PJACM 11	11	13,95	37,67
PJACM 125	12,5	14,28	38,56

IDONEO AL CONTATTO CON PRODOTTI ALIMENTARI



GAMMA COLORI



- Scegliere "PROJOLLY" in funzione dello spessore della piastrella.
- Tagliare "PROJOLLY" alla lunghezza desiderata ed applicare l'adesivo sul supporto dove sarà posato il profilo.
- Premere l'aletta di ancoraggio di "PROJOLLY" nell'adesivo.
- Posare le piastrelle avendo cura di allinearle al profilo e di lasciare una fuga di circa 2 millimetri. Rimuovere immediatamente residui di adesivo dalla superficie del profilo.
- Stuccare accuratamente le fughe tra profilo e piastrella onde evitare il ristagno di eventuale acqua. Rimuovere immediatamente residui di stucco dalla superficie del profilo.

CAPSULE per raccordi triassiali

ACCIAIO INOX AISI 316L/1.4404-V4A LUCIDO

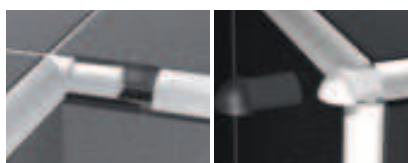

ACCIAIO INOX AISI 316L/1.4404-V4A LUCIDO

Articolo	H mm	€/PZ	€/conf. da 10 pz	€/conf. da 2 pz
CPJACM 06/... (esterne)	6	13,45	134,50	28,24
IPJACM 06/... (interne)	6	13,45	134,50	28,24
CPJACM 08/... (esterne)	8	13,97	139,70	29,27
IPJACM 08/... (interne)	8	13,97	139,70	29,27
CPJACM 10/... (esterne)	10	14,58	145,80	30,81
IPJACM 10/... (interne)	10	14,58	145,80	30,81
CPJACM 11/... (esterne)	11	15,10	151,00	31,84
IPJACM 11/... (interne)	11	15,10	151,00	31,84
CPJACM 125/... (esterne)	12,5	15,61	156,10	32,86
IPJACM 125/... (interne)	12,5	15,61	156,10	32,86

Scegliere la confezione desiderata. Es.: CPJACM .../10 (conf. 10 pz)
CPJACM .../2 (conf. 2 pz)

CAPSULE ESTERNE



CAPSULE INTERNE



PROTERMINAL

ACCIAIO INOX AISI 316L/1.4404-V4A LUCIDO

PROTERMINAL è un profilo in acciaio inox AISI 316/1.4404-V4A lucido a forma di "L" idoneo a proteggere gli angoli esterni dei rivestimenti, per la loro chiusura perimetrale, come profilo di raccordo tra alzata e pedata nelle scale rivestite in ceramica e pietre naturali e come profilo di separazione tra pavimenti. La sua particolare sezione e la disponibilità in tre differenti altezze rendono PROTERMINAL un profilo molto ricercato che consente una posa a regola d'arte anche in ambienti soggetti ad elevate sollecitazioni meccaniche e chimiche.

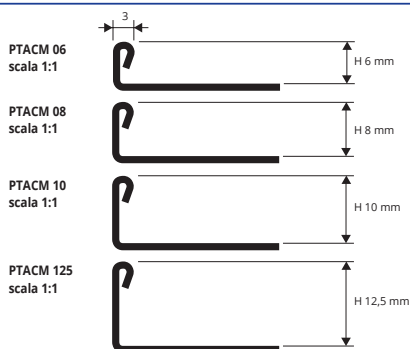

ESEMPLI DI POSA

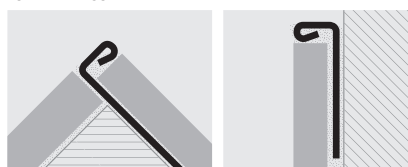

ACCIAIO INOX AISI 316L/1.4404-V4A LUCIDO
lungh. barre 2,7 ml - conf. 40 PZ - 108 ml - 10/10 mm

Articolo	H mm	€/ml	€/PZ
PTACM 06	6	8,83	23,84
PTACM 08	8	9,04	24,41
PTACM 10	10	9,50	25,65
PTACM 125	12,5	10,48	28,30

IDONEO AL CONTATTO CON PRODOTTI ALIMENTARI

GAMMA COLORI



PROJOLLY è un profilo arrotondato in ottone naturale, lucidato verniciato e cromato idoneo a proteggere gli angoli esterni dei rivestimenti, per la loro chiusura perimetrale e come profilo di raccordo tra alzata e pedata (solo la versione naturale e cromata) nelle scale rivestite in ceramica e pietre naturali. La sua particolare sezione, la disponibilità in tre differenti finiture e dei pezzi speciali quali capsule interne, esterne giunzioni e tappi di chiusura rendono un profilo molto ricercato che consente una posa molto elegante a regola d'arte.

PROJOLLY

OTTONE NATURALE, LUCIDO VERNICIATO E CROMATO (SUPER LUCIDO - MIRROR LINE)

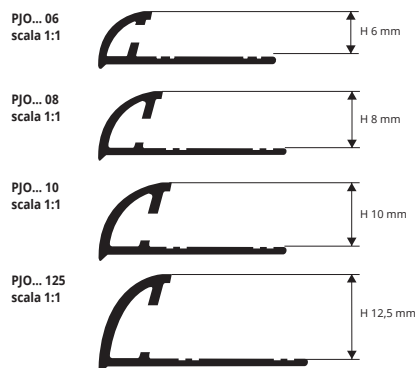

ESEMPI E ISTRUZIONI TECNICHE DI POSA

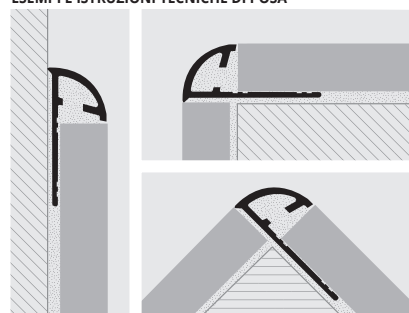

1. Scegliere PROJOLLY in funzione dello spessore della piastrella.
2. Tagliare PROJOLLY alla lunghezza desiderata ed applicare l'adesivo sul supporto dove sarà posato il profilo.
3. Premere l'aletta di ancoraggio di PROJOLLY nell'adesivo.
4. Posare le piastrelle avendo cura di allinearle al profilo e di lasciare una fuga di circa 2 millimetri. Rimuovere immediatamente residui di adesivo dalla superficie del profilo.
5. Stuccare accuratamente le fughe tra profilo e piastrella onde evitare il ristagno di eventuale acqua. Rimuovere immediatamente residui di stucco dalla superficie del profilo.

OTTONE NATURALE thermo packed

lungh. barre 2,7 ml - conf. 20 PZ - 54 ml

Articolo	H mm	€/ml	€/PZ
PJON 08	8	12,07	32,59 *
PJON 10	10	12,79	34,53 *
PJON 125	12,5	14,22	38,39 *

OTTONE LUCIDO VERNICIATO thermo packed

lungh. barre 2,7 ml - conf. 20 PZ - 54 ml

Articolo	H mm	€/ml	€/PZ
PJOL 06	6	15,14	40,88 *
PJOL 08	8	15,76	42,55 *
PJOL 10	10	17,36	46,87 *
PJOL 125	12,5	19,79	53,43 *

L'ottone lucido verniciato non è adatto a zone di frequente calpestio e / o abrasione.

OTTONE CROMATO SUPER LUCIDO thermo packed

lungh. barre 2,7 ml - conf. 20 PZ - 54 ml

Articolo	H mm	€/ml	€/PZ
PJOC 06	6	16,59	44,79 *
PJOC 08	8	18,66	50,38 *
PJOC 10	10	19,55	52,79 *
PJOC 125	12,5	20,52	55,40 *

MIRROR LINE

GAMMA COLORI

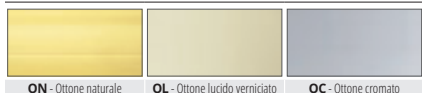

CAPSULE, TAPPI e GIUNZIONI per raccordi triassiali

OTTONE LUCIDO VERNICIATO E EFFETTO OTTONE CROMATO / PLASTICA

TAPPI e GIUNZIONI - OTTONE CROMATO / PLASTICA

Articolo	H mm	€/PZ	€/conf. da 10 pz	€/conf. da 2 pz
TPJOC 06-08-10-125/...	6-8-10-12,5	2,20	22,60	4,93
GIJA 06-08-10-125/...	6-8-10-12,5	2,16	21,60	4,72

Scegliere la confezione desiderata. Es.: GIJA.../10 (conf. 10 pz)
GIJA.../2 (conf. 2 pz)

TAPPO

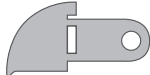

TPJOC 06-08-10-125/...

GIUNZIONE



GIJA 06-08-10-125/...

CAPSULE SINISTRE - OTTONE LUCIDO VERNICIATO

Articolo	H mm	€/PZ	€/conf. da 10 pz	€/conf. da 2 pz
CPJOL 06/... (esterne)	6	14,79	147,90	32,86 *
IPJOL 06/... (interne)	6	16,95	169,50	36,97 *
CPJOL 08/... (esterne)	8	15,05	150,50	33,38
IPJOL 08/... (interne)	8	17,20	172,00	37,49
CPJOL 10/... (esterne)	10	15,30	153,00	33,89
IPJOL 10/... (interne)	10	17,41	174,10	38,00
CPJOL 125/... (esterne)	12,5	15,66	156,60	34,92
IPJOL 125/... (interne)	12,5	17,77	177,70	38,51

Scegliere la confezione desiderata. Es.: CPJOL.../10 (conf. 10 pz)
CPJOL.../2 (conf. 2 pz)

CAPSULE SINISTRE - OTTONE CROMATO

Articolo	H mm	€/PZ	€/conf. da 10 pz	€/conf. da 2 pz
CPJOC 06/... (esterne)	6	14,79	147,90	32,86 *
IPJOC 06/... (interne)	6	16,95	169,50	36,97 *
CPJOC 08/... (esterne)	8	15,05	150,50	33,38
IPJOC 08/... (interne)	8	17,20	172,00	37,49
CPJOC 10/... (esterne)	10	15,30	153,00	33,89
IPJOC 10/... (interne)	10	17,41	174,10	38,00
CPJOC 125/... (esterne)	12,5	15,66	156,60	34,92
IPJOC 125/... (interne)	12,5	17,77	177,70	38,51

Scegliere la confezione desiderata. Es.: CPJOC.../10 (conf. 10 pz)
CPJOC.../2 (conf. 2 pz)

Sono disponibili (solo su richiesta) le capsule destre, da utilizzare unicamente nei seguenti casi:

A) Quando si posa il profilo con la base tranciata perpendicolare rispetto al pavimento.

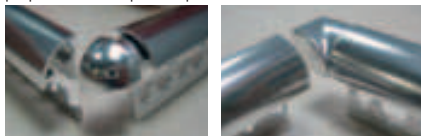

Va aggiunta alla sigla dell'articolo la lettera D. Es.: CPJDOC 08.

B) Come alternativa al tappo di chiusura (lato destro).

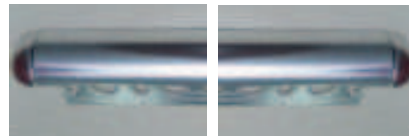

Va aggiunta alla sigla dell'articolo la lettera D. Es.: CPJDOC 08.

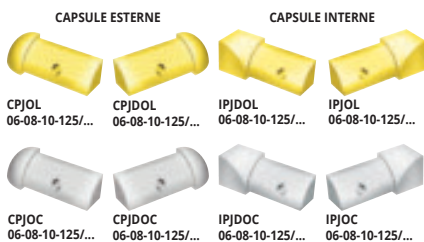

* = A richiesta, quantità, tempi di consegna e costi da concordare

Prezzi riferiti alle confezioni intere. Per richieste minime di 10 pz l'aumento sarà del 10%. Per richieste inferiori ai 10 pz si applicherà il 20% di aumento.

PROJOLLY

ALLUMINIO ANODIZZATO
ARGENTO, RAME, NERO, TITANIO E ORO

PROJOLLY è un profilo arrotondato in alluminio brillantato idoneo a proteggere gli angoli esterni dei rivestimenti, per la loro chiusura perimetrale e come profilo di raccordo tra alzata e pedata nelle scale rivestite in ceramica e pietre naturali. La sua particolare sezione ed eleganza, la disponibilità in cinque differenti finiture e dei pezzi speciali quali capsule interne, esterne, giunzioni e tappi di chiusura rendono PROJOLLY un profilo molto ricercato che consente una posa a regola d'arte.

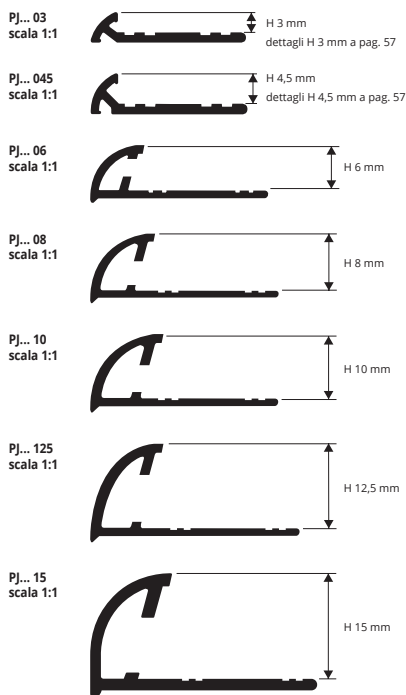

ESEMPI E ISTRUZIONI TECNICHE DI POSA

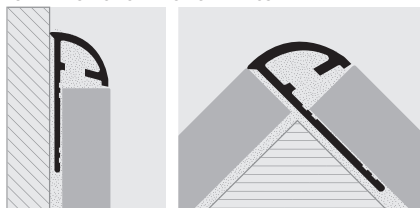

1. Scegliere "PROJOLLY" in funzione dello spessore della piastrella e della finitura desiderata. 2. Tagliare "PROJOLLY" alla lunghezza desiderata ed applicare l'adesivo sul supporto dove sarà posato il profilo. 3. Premere l'aletta di ancoraggio di "PROJOLLY" nell'adesivo. 4. Posare le piastrelle avendo cura di allinearle al profilo e di lasciare una fuga di circa 2 millimetri. Rimuovere immediatamente residui di adesivo dalla superficie del profilo. 5. Stuccare accuratamente le fughe tra profilo e piastrella onde evitare il ristagno di eventuale acqua. Rimuovere immediatamente residui di stucco dalla superficie del profilo.

ALL. ANODIZZATO (argento-rame-titanio-nero) thermo packed lungh. barre 2,7 ml - conf. 40 PZ - 108 ml (per H 15 All. Anodizz. argento conf. 20 PZ - 54 ml)

Articolo	H mm	€/ml	€/PZ
PJAA 06 (anod. argento)	6	4,01	10,83
PJAO 06 (anod. oro)	6	4,01	10,83
PJAA 08 (anod. argento)	8	4,26	11,50
PJAR 08 (anod. rame)	8	4,71	12,72
PJAT 08 (anod. titanio)	8	4,71	12,72
PJAO 08 (anod. oro)	8	4,26	11,50
PJNE 08 (anod. nero)	8	6,12	16,52
PJAA 10 (anod. argento)	10	4,60	12,42
PJAR 10 (anod. rame)	10	5,12	13,82
PJAT 10 (anod. titanio)	10	5,12	13,82
PJAO 10 (anod. oro)	10	4,60	12,42
PJNE 10 (anod. nero)	10	6,66	17,98
PJAA 125 (anod. argento)	12,5	5,19	14,01
PJAR 125 (anod. rame)	12,5	5,76	15,55
PJAT 125 (anod. titanio)	12,5	5,76	15,55
PJNE 125 (anod. nero)	12,5	7,49	20,22
PJAA 15 (anod. argento)	15	5,80	15,66
PJAO 15 (anod. oro)	15	5,80	15,66

GAMMA COLORI



CAPSULE, TAPPI e GIUNZIONI per raccordi triassiali

ALLUMINIO ANODIZZATO (argento, rame, titanio, oro e nero) / PLASTICA

CAPSULE SINISTRE ALLUMINIO ANODIZZATO (argento-rame-titanio-nero)

Articolo	H mm	€/PZ	€/conf. da 10 pz	€/conf. da 2 pz
CPJAA/AO 06 (esterne)	6	4,77	47,70	10,49
IPJAA/AO 06 (interne)	6	4,77	47,70	10,49
CPJAA/AO 08 (esterne)	8	4,77	47,70	10,49
IPJAA/AO 08 (interne)	8	4,77	47,70	10,49
CPJAR 08 (esterne)	8	4,93	49,30	11,30
IPJAR 08 (interne)	8	4,93	49,30	11,30
CPJAT 08 (esterne)	8	4,93	49,30	11,30
IPJAT 08 (interne)	8	4,93	49,30	11,30
CPJAA/AO 10 (esterne)	10	4,77	47,70	10,49
IPJAA/AO 10 (interne)	10	4,77	47,70	10,49
CPJAR 10 (esterne)	10	4,93	49,30	11,30
IPJAR 10 (interne)	10	4,93	49,30	11,30
CPJAT 10 (esterne)	10	4,93	49,30	11,30
IPJAT 10 (interne)	10	4,93	49,30	11,30
CPJAA 125 (esterne)	12,5	4,77	47,70	10,49
IPJAA 125 (interne)	12,5	4,77	47,70	10,49
CPJAR 125 (esterne)	12,5	4,93	49,30	11,30
IPJAR 125 (interne)	12,5	4,93	49,30	11,30
CPJAT 125 (esterne)	12,5	4,93	49,30	11,30
IPJAT 125 (interne)	12,5	4,93	49,30	11,30
CPJAA 15 (esterne)	15	5,29	52,90	11,64
IPJAA 15 (interne)	15	5,54	55,40	12,19

Scegliere la confezione desiderata. Es.: CPJAA.../10 (conf. 10 pz) CPJAA.../2 (conf. 2 pz)

CAPSULE SINISTRE ALLUMINIO ANODIZZATO (nero)

Articolo	H mm	€/PZ	€/conf. da 10 pz	€/conf. da 2 pz
CPJNE 08/...	8	6,41	64,10	14,10
IPJNE 08/...	8	6,41	64,10	14,10
CPJNE 10/...	10	6,41	64,10	14,10
IPJNE 10/...	10	6,41	64,10	14,10
CPJNE 125/...	12,5	6,41	64,10	14,10
IPJNE 125/...	12,5	6,41	64,10	14,10

Scegliere la confezione desiderata. Es.: CPJNE.../10 (conf. 10 pz) CPJNE.../2 (conf. 2 pz)

TAPPI - ALLUMINIO ANODIZZATO (argento-rame-titanio-nero)

Articolo	H mm	€/PZ	€/conf. da 10 pz	€/conf. da 2 pz
TPJ... 06-08-10-125-15/...	6-8-10-12,5-15	2,26	22,60	4,93

GIUNZIONI - PLASTICA

Articolo	H mm	€/PZ	€/conf. da 10 pz	€/conf. da 2 pz
GJA 06-08-10-125-15/...	6-8-10-12,5-15	2,16	21,60	4,72

CAPSULE ESTERNE



CAPSULE INTERNE



Sono disponibili (solo su richiesta) le capsule destre, da utilizzare unicamente nei seguenti casi:

A) Quando si posa il profilo con la base tranciata perpendicolare rispetto al pavimento.

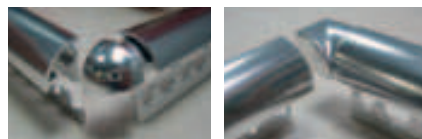

Va aggiunta alla sigla dell'articolo la lettera D. Es.: CPJDAA 06.

Va aggiunta alla sigla dell'articolo la lettera D. Es.: IPJDAA 06.

B) Come alternativa al tappo di chiusura (lato destro).

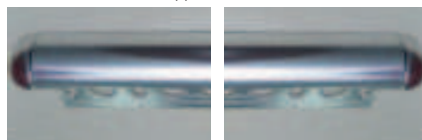

Va aggiunta alla sigla dell'articolo la lettera D. Es.: CPJDAA 06.

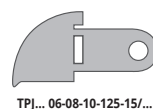

PROJOLLY è un profilo arrotondato in alluminio brillantato idoneo a proteggere gli angoli esterni dei rivestimenti, per la loro chiusura perimetrale e come profilo di raccordo traalzata e pedata nelle scale rivestite in ceramica e pietre naturali. La sua particolare sezione ed eleganza, la disponibilità in cinque differenti finiture e dei pezzi speciali quali capsule interne, esterne, giunzioni e tappi di chiusura rendono **PROJOLLY** un profilo molto ricercato che consente una posa a regola d'arte.

PROJOLLY

ALLUMINIO BRILLANTATO CROMO, RAME, NERO, TITANIO E ORO

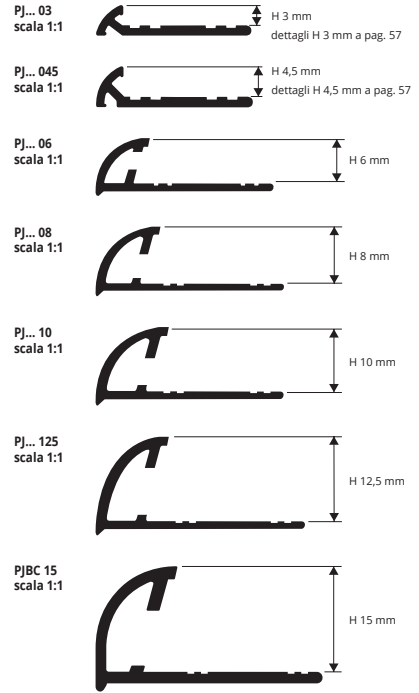

ALL. BRILLANTATO (cromo-rame-titanio-oro-nero) thermo packed
lungh. barre 2,7 ml - conf. 40 PZ - 108 ml (H 15 mm - 54 ml)

Articolo	H mm	€/ml	€/PZ
PJBC 06 (brill. cromo)	6	6,52	17,60
PJBO 06 (brill. oro)	6	6,52	17,60 *
PJBR 08 (brill. rame)	8	7,03	18,98 *
PJBT 08 (brill. titanio)	8	7,03	18,98
PJBO 08 (brill. oro)	8	7,03	18,98
PJBC 08 (brill. cromo)	8	7,03	18,98
PJBN 08 (brill. nero)	8	9,14	24,68 *
PJBR 10 (brill. rame)	10	7,81	21,09
PJBT 10 (brill. titanio)	10	7,81	21,09
PJBO 10 (brill. oro)	10	7,81	21,09
PJBC 10 (brill. cromo)	10	7,81	21,09
PJBN 10 (brill. nero)	10	9,60	25,92 *
PJBR 125 (brill. rame)	12,5	8,83	23,84 *
PJBT 125 (brill. titanio)	12,5	8,83	23,84
PJBO 125 (brill. oro)	12,5	8,83	23,84
PJBC 125 (brill. cromo)	12,5	8,83	23,84
PJBN 125 (brill. nero)	12,5	10,25	27,68 *
PJBC 15 (brill. cromo)	15	9,61	25,95

ESEMPI E ISTRUZIONI TECNICHE DI POSA

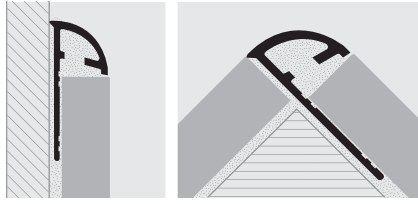

1. Scegliere "PROJOLLY" in funzione dello spessore della piastrella e della finitura desiderata. 2. Tagliare "PROJOLLY" alla lunghezza desiderata ed applicare l'adesivo sul supporto dove sarà posato il profilo. 3. Premere la fetta di ancoraggio di "PROJOLLY" nell'adesivo. 4. Posare le piastrelle avendo cura di allinearle al profilo e di lasciare una fuga di circa 2 millimetri. Rimuovere immediatamente residui di adesivo dalla superficie del profilo. 5. Stuccare accuratamente le fughe tra profilo e piastrella onde evitare il ristagno di eventuale acqua. Rimuovere immediatamente residui di stucco dalla superficie del profilo.

GAMMA COLORI



CAPSULE, TAPPI e GIUNZIONI per raccordi triassiali

ALLUMINIO BRILLANTATO (cromo, rame, titanio, oro, nero) / PLASTICA

TAPPI - ALLUMINIO BRILLANTATO (cromo-rame-titanio-oro-nero)

Articolo	H mm	€/PZ	€/conf. da 10 pz	€/conf. da 2 pz
TPJ... 06-08-10-125-15/...	6-8-10-12,5-15	2,26	22,60	4,93

GIUNZIONI - PLASTICA

Articolo	H mm	€/PZ	€/conf. da 10 pz	€/conf. da 2 pz
GJJA 06-08-10-125-15/...	6-8-10-12,5-15	2,16	21,60	4,72

Scegliere la confezione desiderata. Es

GJJA.../10 (conf. 10 pz)
GJJA.../2 (conf. 2 pz)

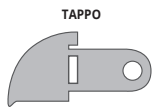

TPJ... 06-08-10-125-15/...



GJJA 06-08-10-125-15/...

CAPSULE ESTERNE



CPJ... 06-08-10-125-15/...



CPJD... 06-08-10-125-15/...

CAPSULE INTERNE



IPJ... 06-08-10-125-15/...



IPJD... 06-08-10-125-15/...

CAPSULE SINISTRE ALLUMINIO BRILLANTATO (cromo-rame-titanio-oro)

Articolo	H mm	€/PZ	€/conf. da 10 pz	€/conf. da 2 pz
CPJBC/BO 06/... (esterne)	6	4,77	47,70	10,49
IPJBC/BO 06/... (interne)	6	4,77	47,70	10,49
CPJBC/BO 08/... (esterne)	8	4,77	47,70	10,49
IPJBC/BO 08/... (interne)	8	4,77	47,70	10,49
CPJBR 08/... (esterne)	8	6,98	69,80	18,89
IPJBR 08/... (interne)	8	6,98	69,80	18,89
CPJBT 08/... (esterne)	8	4,93	49,30	11,30
IPJBT 08/... (interne)	8	4,93	49,30	11,30
CPJBC/BO 10/... (est.)	10	4,77	47,70	10,49
IPJBC/BO 10/... (interne)	10	4,77	47,70	10,49
CPJBR 10/... (esterne)	10	6,98	69,80	18,89
IPJBR 10/... (interne)	10	6,98	69,80	18,89
CPJBT 10/... (esterne)	10	4,93	49,30	11,30
IPJBT 10/... (interne)	10	4,93	49,30	11,30
CPJBC/BO 125/... (esterne)	12,5	4,77	47,70	10,49
IPJBC/BO 125/... (interne)	12,5	4,77	47,70	10,49
CPJBR 125/... (esterne)	12,5	6,98	69,80	18,89
IPJBR 125/... (interne)	12,5	6,98	69,80	18,89
CPJBT 125/... (esterne)	12,5	4,93	49,30	11,30
IPJBT 125/... (interne)	12,5	4,93	49,30	11,30
CPJBC 15/... (esterne)	15	5,29	52,90	11,64
IPJBC 15/... (interne)	15	5,54	55,40	12,19

Scegliere la confezione desiderata. Es: CPJBC.../10 (conf. 10 pz)
CPJBC.../2 (conf. 2 pz)

CAPSULE SINISTRE ALLUMINIO BRILLANTATO (nero)

Articolo	H mm	€/PZ	€/conf. da 10 pz	€/conf. da 2 pz
CPJBN 08/...	8	9,07	90,70	19,95 *
IPJBN 08/...	8	9,07	90,70	19,95 *
CPJBN 10/...	10	9,07	90,70	19,95
IPJBN 10/...	10	9,07	90,70	19,95
CPJBN 125/...	12,5	9,07	90,70	19,95 *
IPJBN 125/...	12,5	9,07	90,70	19,95 *

Sono disponibili (solo su richiesta) le capsule destre, da utilizzare unicamente nei seguenti casi:

A) Quando si posa il profilo con la base tranciata perpendicolare rispetto al pavimento.



Va aggiunta alla sigla dell'articolo la lettera D. Es: CPJDBC 06. Va aggiunta alla sigla dell'articolo la lettera D. Es: IPJDBC 06.

B) Come alternativa al tappo di chiusura (lato destro).

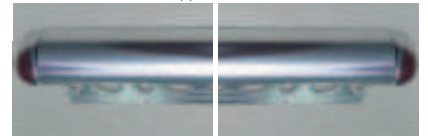

CAPSULA SINISTRA CAPSULA DESTRA
Va aggiunta alla sigla dell'articolo la lettera D. Es: CPJDBC 06.

* = A richiesta, quantità, tempi di consegna e costi da concordare

Prezzi riferiti alle confezioni intere. Per richieste minime di 10 pz l'aumento sarà del 10%. Per richieste inferiori ai 10 pz si applicherà il 20% di aumento.

PROJOLLY

ALLUMINIO SPAZZOLATO BRILLANTATO ARGENTO, RAME, NERO E TITANIO

PROJOLLY è un profilo arrotondato in alluminio spazzolato idoneo a proteggere gli angoli esterni dei rivestimenti, per la loro chiusura perimetrale e come profilo di raccordo tra alzata e pedata nelle scale rivestite in ceramica e pietre naturali. La sua particolare sezione ed eleganza, la disponibilità in quattro differenti finiture e dei pezzi speciali quali capsule interne, esterne, giunzioni e tappi di chiusura rendono PROJOLLY un profilo molto ricercato che consente una posa a regola d'arte.

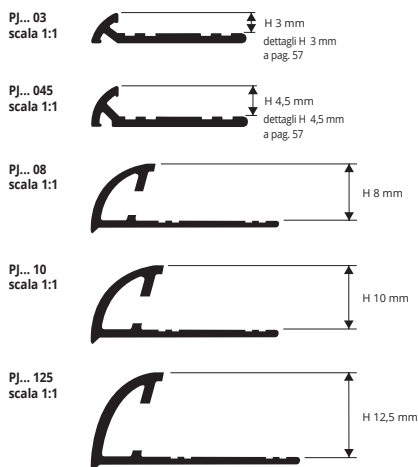

ALL. SPAZZOLATO BRILLANTATO (argento-rame-titanio-nero)
thermo packed - lungh. barre 2,7 ml - conf. 40 PZ - 108 ml

Articolo	H mm	€/ml	€/PZ
PJBS 08	8	8,11	21,90
PJRS 08	8	8,11	21,90
PJTS 08	8	8,11	21,90
PJNS 08	8	10,30	27,81
PJBS 10	10	8,83	23,84
PJRS 10	10	8,83	23,84
PJTS 10	10	8,83	23,84
PJNS 10	10	11,20	30,24
PJBS 125	12,5	9,86	26,62
PJRS 125	12,5	9,86	26,62
PJTS 125	12,5	9,86	26,62
PJNS 125	12,5	12,70	34,29

ESEMPI E ISTRUZIONI TECNICHE DI POSA

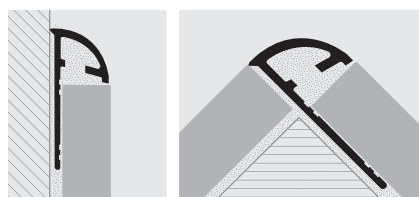

- Scegliere "PROJOLLY" in funzione della spessore della piastrella e della finitura desiderata.
- Tagliare "PROJOLLY" alla lunghezza desiderata ed applicare l'adesivo sul supporto dove sarà posato il profilo.
- Premere l'alletta di ancoraggio di "PROJOLLY" nell'adesivo.
- Posare le piastrelle avendo cura di allinearle al profilo e di lasciare una fuga di circa 2 millimetri. Rimuovere immediatamente residui di adesivo dalla superficie del profilo.
- Stuccare accuratamente le fughe tra profilo e piastrella onde evitare il ristagno di eventuale acqua. Rimuovere immediatamente residui di stucco dalla superficie del profilo.

GAMMA COLORI



CAPSULE, TAPPI e GIUNZIONI per raccordi triassiali

ALLUMINIO SPAZZOLATO BRILLANTATO (argento, rame, titanio, nero) / PLASTICA

CAPSULE SINISTRE - ALLUMINIO SPAZZOLATO BRILLANTATO (argento-rame-titanio-nero)

Articolo	H mm	€/PZ	€/conf. da 10 pz	€/conf. da 2 pz
CPJBS 08/... (esterne)	8	5,55	55,50	11,81
IPJBS 08/... (interne)	8	5,55	55,50	11,81
CPJRS 08/... (esterne)	8	5,55	55,50	11,81
IPJRS 08/... (interne)	8	5,55	55,50	11,81
CPJTS 08/... (esterne)	8	5,55	55,50	11,81
IPJTS 08/... (interne)	8	5,55	55,50	11,81
CPJNS 08/... (esterne)	8	7,15	71,50	15,73
IPJNS 08/... (interne)	8	7,15	71,50	15,73
CPJBS 10/... (esterne)	10	5,55	55,50	11,81
IPJBS 10/... (interne)	10	5,55	55,50	11,81
CPJRS 10/... (esterne)	10	5,55	55,50	11,81
IPJRS 10/... (interne)	10	5,55	55,50	11,81
CPJTS 10/... (esterne)	10	5,55	55,50	11,81
IPJTS 10/... (interne)	10	5,55	55,50	11,81
CPJNS 10/... (esterne)	10	7,15	71,50	15,73
IPJNS 10/... (interne)	10	7,15	71,50	15,73
CPJBS 125/... (esterne)	12,5	5,55	55,50	11,81
IPJBS 125/... (interne)	12,5	5,55	55,50	11,81
CPJRS 125/... (esterne)	12,5	5,55	55,50	11,81
IPJRS 125/... (interne)	12,5	5,55	55,50	11,81
CPJTS 125/... (esterne)	12,5	5,55	55,50	11,81
IPJTS 125/... (interne)	12,5	5,55	55,50	11,81
CPJNS 125/... (esterne)	12,5	7,15	71,50	15,73
IPJNS 125/... (interne)	12,5	7,15	71,50	15,73

Scegliere la confezione desiderata. Es.: CPJBS .../10 (conf. 10 pz)
CPJBS .../2 (conf. 2 pz)

TAPPI - ALLUMINIO SPAZZOLATO (argento-rame-titanio-nero)

Articolo	H mm	€/PZ	€/conf. da 10 pz	€/conf. da 2 pz
TPJ... 08-10-125/...	8-10-12,5	2,26	22,60	4,93

GIUNZIONI - PLASTICA

Articolo	H mm	€/PZ	€/conf. da 10 pz	€/conf. da 2 pz
GIJA 08-10-125/...	8-10-12,5	2,16	21,60	4,72

CAPSULE ESTERNE



CAPSULE INTERNE



Sono disponibili (solo su richiesta) le capsule destre, da utilizzare unicamente nei seguenti casi:

A) Quando si posa il profilo con la base tranciata perpendicolare rispetto al pavimento.



Va aggiunta alla sigla dell'articolo la lettera D. Es.: CPJDBS 08.

Va aggiunta alla sigla dell'articolo la lettera D. Es.: IPJDBS 08.

B) Come alternativa al tappo di chiusura (lato destro).

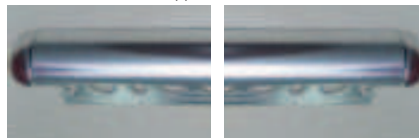

CAPSULA SINISTRA

CAPSULA DESTRA

Va aggiunta alla sigla dell'articolo la lettera D. Es.: CPJDBS 08.

TAPPO

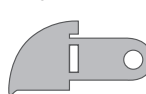

TPJ... 08-10-125/...

GIUNZIONE



GIJA 08-10-125/...

* = A richiesta, quantità, tempi di consegna e costi da concordare

Prezzi riferiti alle confezioni intere. Per richieste minime di 10 pz l'aumento sarà del 10%. Per richieste inferiori ai 10 pz si applicherà il 20% di aumento.



PROJOLLY è un profilo in alluminio arrotondato idoneo a proteggere gli angoli esterni dei rivestimenti e per la loro chiusura perimetrale. La sua particolare sezione, la disponibilità di diversi colori anche a richiesta e dei pezzi speciali quali capsule interne, esterne, giunzioni e tappi di chiusura, rendono **PROJOLLY** in alluminio verniciato un profilo molto ricercato facilmente abbinabile al rivestimento che consente una posa a regola d'arte.

PROJOLLY

ALLUMINIO VERNICIATO



ALLUMINIO VERNICIATO (A CALDO 200°) thermo packed
 lungh. barre 2,7 ml - conf. 20 PZ-54 ml (colore Bianco 40 PZ-108 ml)

Articolo	H mm	€/ml	€/PZ
PJA 06-01 (bianco)	6	4,62	12,47
PJA 08-...	8	5,15	13,91
PJA 10-...	10	5,55	14,99
PJA 125-01 (bianco)	12,5	5,96	16,09

In H 8 e 10 mm è disponibile nei colori: 01 - 0106 - 0311 - 06 - 11 (su richiesta anche 02-03-0211-10-17).
 La sigla del colore scelto va aggiunta alla sigla dell'articolo.
 Esempio: PJA 08... (colore scelto Bianco) PJA 08-01.

A richiesta possono essere realizzate altre finiture della gamma colori. Contattare l'ufficio commerciale per quantità minime, tempistiche e costi.

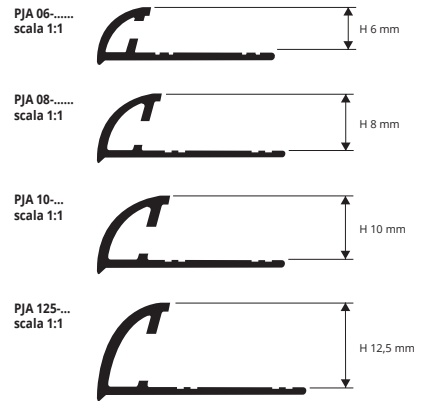

GAMMA COLORI

01 - All. verniciato bianco (9016)	0106 - All. vern. bianco avorio (9001)	0311 - All. vern. grigio asfalto (7043)
06 - All. verniciato avorio (1015)	11 - All. verniciato nero (9005)	

A RICHIESTA MINIMO 270 ML per colore e altezza (prezzi e tempi di consegna da concordare)

02 - All. vern. grigio chiaro (7035)	03 - All. verniciato grigio stone (7030)	0211 - All. vern. grigio quarzo (7039)
10 - All. verniciato rosso klinker (8004)	17 - All. vern. beige bahama	

ESEMPI E ISTRUZIONI TECNICHE DI POSA

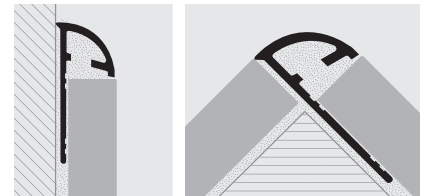

1. Scegliere PROJOLLY in funzione dello spessore della piastrella e del colore desiderato.
2. Tagliare PROJOLLY alla lunghezza desiderata ed applicare l'adesivo sul supporto dove sarà posato il profilo.
3. Premere l'aletta di ancoraggio di PROJOLLY nell'adesivo.
4. Posare le piastrelle avendo cura di allinearle al profilo e di lasciare una fuga di circa 2 millimetri. Rimuovere immediatamente residui di adesivo dalla superficie del profilo.
5. Stuccare accuratamente le fughe tra profilo e piastrella onde evitare il ristagno di eventuale acqua. Rimuovere immediatamente residui di stucco dalla superficie del profilo.

CAPSULE, TAPPI e GIUNZIONI per raccordi triassiali

ALLUMINIO VERNICIATO / PLASTICA

CAPSULE SINISTRE ALLUMINIO VERNICIATO (A CALDO 200°)

Articolo	H mm	€/PZ	€/conf. da 10 pz	€/conf. da 2 pz
CPJA 06-01/... (esterne)	6	4,88	48,80	10,74
IPJA 06-01/... (interne)	6	4,88	48,80	10,74
CPJA 08-.../... (esterne)	8	4,88	48,80	10,74
IPJA 08-.../... (interne)	8	4,88	48,80	10,74
CPJA 10-.../... (esterne)	10	4,88	48,80	10,74
IPJA 10-.../... (interne)	10	4,88	48,80	10,74
CPJA 125-01/... (esterne)	12,5	4,88	48,80	10,74
IPJA 125-01/... (interne)	12,5	4,88	48,80	10,74

In H 8 e 10 mm è disponibile nei colori: 01 - 0106 - 0311 - 06 - 11 (su richiesta anche 02-03-0211-10-17).
 La sigla del colore scelto va aggiunta alla sigla dell'articolo.
 Esempio: CPJA 08-.../... (colore scelto Bianco) CPJA 08-01/10.

TAPPI - ALLUMINIO VERNICIATO (A CALDO 200°)

Articolo	H mm	€/PZ	€/conf. da 10 pz	€/conf. da 2 pz
TPJA... 06/...	6	2,26	22,60	4,93
TPJA... 08/...	8	2,26	22,60	4,93
TPJA... 10/...	10	2,26	22,60	4,93
TPJA... 125/...	12,5	2,26	22,60	4,93

GIUNZIONI - PLASTICA

Articolo	H mm	€/PZ	€/conf. da 10 pz	€/conf. da 2 pz
GIIA 06/...	6	2,16	21,60	4,72
GIIA 08/...	8	2,16	21,60	4,72
GIIA 10/...	10	2,16	21,60	4,72
GIIA 125/...	12,5	2,16	21,60	4,72

Scegliere la confezione desiderata. Es. GIIA.../10 (conf. 10 pezzi)
 GIIA.../2 (conf. 2 pezzi)

Sono disponibili (solo su richiesta) le capsule destre, da utilizzare unicamente nei seguenti casi:

- A) Quando si posa il profilo con la base tranciata perpendicolare rispetto al pavimento.



Va aggiunta alla sigla dell'articolo la lettera D. Es.: CPJDA 06-01. Va aggiunta alla sigla dell'articolo la lettera D. Es.: IPJDA 06-01.

- B) Come alternativa al tappo di chiusura (lato destro).

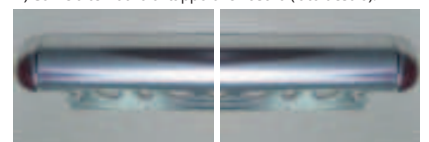

Va aggiunta alla sigla dell'articolo la lettera D. Es.: CPJDA 06-01.

CAPSULE ESTERNE



CPJA... 06-08-10-125/...



CPJDA... 06-08-10-125/...

TAPPO



TPJA... 06-08-10-125/...

GIUNZIONE



GIIA 06-08-10-125/...

CAPSULE INTERNE



IPJA... 06-08-10-125/...



IPJDA... 06-08-10-125/...

PROJOLLY

RESINA VINILICA ATOSSICA
COLORATA ANTIURTO

PROJOLLY è un profilo arrotondato in resina vinilica atossica colorata antiurto idoneo a proteggere gli angoli esterni dei rivestimenti e per la loro chiusura perimetrale. La sua particolare sezione, la disponibilità di diversi colori anche a richiesta e dei pezzi speciali quali capsule interne ed esterne rendono PROJOLLY un profilo molto pratico e facilmente abbinabile al rivestimento che consente una posa a regola d'arte.

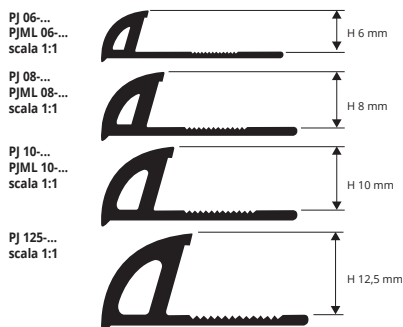

ESEMPI E ISTRUZIONI TECNICHE DI POSA

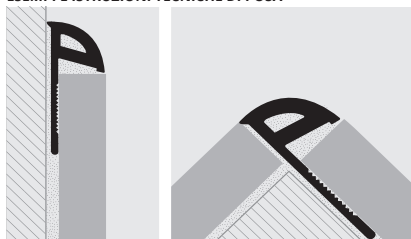

1. Scegliere "PROJOLLY" in funzione dello spessore della piastrella e del colore desiderato.
2. Tagliare "PROJOLLY" alla lunghezza desiderata ed applicare l'adesivo sul supporto dove sarà posato il profilo.
3. Premere l'aletta di ancoraggio di "PROJOLLY" nell'adesivo.
4. Posare le piastrelle avendo cura di allinearle al profilo e di lasciare una fuga di circa 2 millimetri.
5. Stuccare accuratamente le fughe tra profilo e piastrella onde evitare il ristagno di eventuale acqua.

GAMMA COLORI



RESINA VINILICA ATOSSICA ANTIURTO

lunghezza barre 2,7 ml - conf. 54 ml (colore Bianco conf. 108 ml)

Articolo	H mm	€/ml	€/PZ
PJ 06-...	6	0,94	2,54
PJ 08-...	8	1,06	2,86
PJ 10-...	10	1,15	3,11
PJ 125-...	12,5	1,25	3,38

Disponibile nei colori: 01-02-03-04-05-06-07-08-09-11-12-13-14-15-17-18-0106 (su richiesta anche 10-16-19-20-21-22-23-24-25-26-27-28-29 con un Minimo d'ordine di 2160 ml).

La sigla del colore scelto va aggiunta alla sigla dell'articolo.
Esempio: PJ 06... (colore scelto Bianco) PJ 06-01.

BIANCO NON SCONFEZIONABILE

RESINA VINILICA ATOSSICA ANTIURTO

MIRROR LINE EXTRA LUCIDO - lunghezza barre 2,7 ml
conf. 54 ml (colore Bianco conf. 108 ml)

Articolo	H mm	€/ml	€/PZ
PJML 06-01	6	1,17	3,16 *
PJML 08-01	8	1,27	3,43 *
PJML 10-...	10	1,38	3,73

ESCLUSE FINITURE N° 12 e 13

H 10 mm disponibile nei colori: 01-06-18 (su richiesta anche 02-03-04-05-07-08-09-10-11-14-15-16-17-0106-19-20-21-22-23-24-25-26-27-28-29 con un Minimo d'ordine di 2160 ml).

La sigla del colore scelto va aggiunta alla sigla dell'articolo.
Esempio: PJ 06... (colore scelto Bianco) PJ 06-01.

I prezzi per metro sono indicativi. Articoli non sconfezionabili.

BIANCO NON SCONFEZIONABILE

A RICHIESTA MINIMO 2160 ML per colore e altezza
(prezzi e tempi di consegna da concordare)



CAPSULE per raccordi triassiali

POLIPROPILENE / POLIETILENE RESISTENTE RAGGI UV

POLIPROPILENE / POLIETILENE RESISTENTE RAGGI UV

Articolo	H mm	€/PZ	€/conf. da 20 pz	€/conf. da 5 pz
CPJ 06-.../... (esterne)	6	0,84	16,80	5,03
IPJ 06-.../... (interne)	6	0,84	16,80	5,03
CPJ 08-.../... (esterne)	8	0,86	17,20	5,03
IPJ 08-.../... (interne)	8	0,86	17,20	5,03
CPJ 10-.../... (esterne)	10	0,88	17,60	5,03
IPJ 10-.../... (interne)	10	0,88	17,60	5,03
CPJ 125-.../... (esterne)	12,5	0,91	18,20	5,03
IPJ 125-.../... (interne)	12,5	0,91	18,20	5,03

Disponibile nei colori: 01-02-03-04-05-06-07-08-09-10-11-12-13-14-15-16-17-18-0106 (non disponibili 19-20-21-22-23-24-25-26-27-28-29).
La sigla del colore scelto va aggiunta alla sigla dell'articolo.
Esempio: CPJ 06-.../... (colore scelto Bianco) CPJ 06-01/20.

CAPSULE ESTERNE



CAPSULE INTERNE



* = A richiesta, quantità, tempi di consegna e costi da concordare

Prezzi riferiti alle confezioni intere. Per richieste minime di 10 pz l'aumento sarà del 10%. Per richieste inferiori ai 10 pz si applicherà il 20% di aumento.

PROJOLLY MARBLE è un profilo arrotondato in resina vinilica atossica marmorizzata antiurto idoneo a proteggere gli angoli esterni dei rivestimenti e per la loro chiusura perimetrale. La sua particolare sezione, e la disponibilità di diverse finiture anche a richiesta rendono **PROJOLLY MARBLE** un profilo molto pratico e facilmente abbinabile al rivestimento che consente una posa a regola d'arte.

PROJOLLY MARBLE

RESINA VINILICA ATOSSICA MARMORIZZATA ANTIURTO



PJ...06
scala 1:1



PJ...08
scala 1:1



PJ...10
scala 1:1



PJ...125
scala 1:1



RESINA VINILICA ATOSSICA MARMORIZZATA

lunghezza barre 2,7 ml - conf. 40 PZ - 108 ml

Articolo	H mm	€/ml	€/PZ
PJ... 06	6	1,77	4,78 *
PJ... 08	8	2,02	5,45
PJ... 10	10	2,18	5,89
PJ... 125	12,5	2,38	6,43

Disponibile nelle finiture: MC - MB - MR - MA - MV - MVA - MAS - MBS - MRS - MVAS - MTC - MTS (su richiesta anche MAB - MBC - MBO - MAM - MBD - MCRI - MCRC - MBDX - MG - MGVC - MNA - MBPS - MVBL con un Minimo d'ordine di 2160 ml).

La sigla del colore scelto va aggiunta alla sigla dell'articolo.

Esempio: PJ... 10 (finitura scelta Carrara) PJMC 10.

ISTRUZIONI TECNICHE DI POSA

1. Scegliere "PROJOLLY MARBLE" in funzione dello spessore della piastrella e della finitura desiderata. 2. Tagliare "PROJOLLY MARBLE" alla lunghezza desiderata ed applicare l'adesivo sul supporto dove sarà posato il profilo. 3. Premere l'aletta di ancoraggio di "PROJOLLY MARBLE" nell'adesivo. 4. Posare le piastrelle avendo cura di allinearle al profilo e di lasciare una fuga di circa 2 millimetri. 5. Stuccare accuratamente le fughe tra profilo e piastrella onde evitare il ristagno di eventuale acqua.

ESEMPI DI POSA

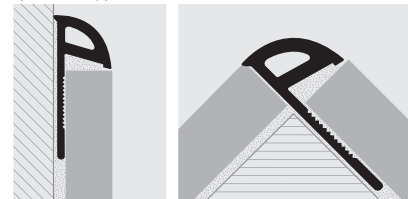

GAMMA COLORI



A RICHIESTA MINIMO 2160 ML per colore e altezza (prezzi e tempi di consegna da concordare)



PROJOLLY OPEN è un profilo arrotondato in resina vinilica atossica bianca antiurto idoneo a proteggere gli angoli esterni dei rivestimenti e per la loro chiusura perimetrale. La sua particolare sezione aperta e la disponibilità nel solo colore bianco rendono **PROJOLLY OPEN** un profilo molto pratico ed economico utilizzabile nella grande cantieristica che consente una posa a regola d'arte.

PROJOLLY OPEN

RESINA VINILICA ATOSSICA COLORATA ANTIURTO



RESINA VINILICA BIANCA

lunghezza barre 2,7 ml - conf. 80 PZ - 216 ml

Articolo	H mm	€/ml	€/PZ
PJP 06-01	6	0,98	2,65 *
PJP 09-01	9	1,08	2,92

ARTICOLI NON SCONFEZIONABILI

PJP 06-01
scala 1:1



PJP 09-01
scala 1:1



ESEMPI DI POSA

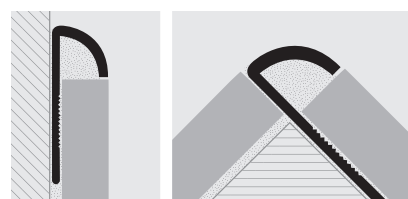

1. Scegliere "PROJOLLY OPEN" in funzione dello spessore della piastrella. 2. Tagliare "PROJOLLY OPEN" alla lunghezza desiderata ed applicare l'adesivo sul supporto dove sarà posato il profilo. 3. Premere l'aletta di ancoraggio di "PROJOLLY OPEN" nell'adesivo. 4. Posare le piastrelle avendo cura di allinearle al profilo e di lasciare una fuga di circa 2 millimetri. 5. Stuccare accuratamente le fughe tra profilo e piastrella onde evitare il ristagno di eventuale acqua.

GAMMA COLORI



ALTRI COLORI SU RICHIESTA
PER UN MINIMO DI 2160 ML

01 - Bianco

* = A richiesta, quantità, tempi di consegna e costi da concordare

Prezzi riferiti alle confezioni intere. Per richieste minime di 10 pz l'aumento sarà del 10%. Per richieste inferiori ai 10 pz si applicherà il 20% di aumento.

PROJOLLY ECO

RESINA VINILICA ATOSSICA
COLORATA RIGIDA

PROJOLLY ECO è un profilo in resina vinilica atossica rigida arrotondato idoneo a proteggere gli angoli esterni dei rivestimenti e per la loro chiusura perimetrale. La sua particolare sezione, la disponibilità di diversi colori anche a richiesta e dei pezzi speciali quali capsule interne ed esterne, rendono **PROJOLLY ECO** in resina vinilica atossica rigida un profilo molto pratico e facilmente abbinabile al rivestimento che favorisce una posa a regola d'arte.

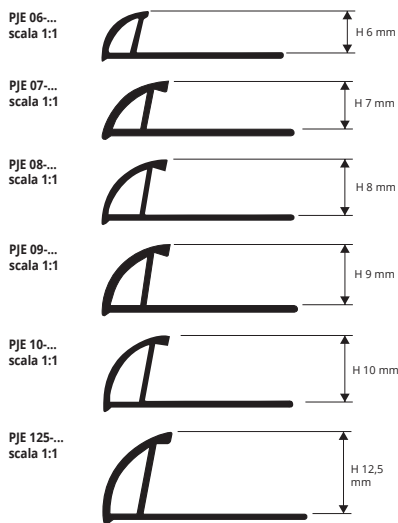

RESINA VINILICA COLORATA

lunghezza barre 2,7 ml - conf. 80 PZ - 216 ml

Articolo	H mm	€/ml	€/PZ
PJE 06-01/06/18	6	0,68	1,84
PJE 08-...	8	0,78	2,11
PJE 10-...	10	0,88	2,38
PJE 125-...	12,5	1,10	2,97

ARTICOLI NON SCONFEZIONABILI

H 6 mm disponibile nei colori 01 - 06 - 18, altri colori a richiesta. Disponibile nei colori: 01 - 02 - 03 - 04 - 05 - 06 - 07 - 08 - 09 - 10 - 11 - 12 - 13 - 14 - 15 - 16 - 17 - 18 (su richiesta anche 0106 - 19 - 20 - 21 - 22 - 23 - 24 - 25 - 26 - 27 - 28 - 29 con un Minimo d'ordine di 2160 ml). La sigla del colore scelto va aggiunta alla sigla dell'articolo. Esempio: PJE 08... (colore scelto Bianco) PJE 08-01.

RESINA VINILICA COLORATA

lunghezza barre 2,7 ml - conf. 80 PZ - 216 ml

Articolo	H mm	€/ml	€/PZ
PJE 07-...	7	0,73	1,97
PJE 09-...	9	0,83	2,24

ARTICOLI NON SCONFEZIONABILI

PRODUZIONE A RICHIESTA
MINIMO 2160 ML per colore e altezza
(tempi di consegna da concordare)

Disponibile nei colori: 01 - 02 - 03 - 04 - 05 - 06 - 07 - 08 - 09 - 10 - 11 - 12 - 13 - 14 - 15 - 16 - 17 - 18 - 19 - 20 - 21 - 22 - 23 - 24 - 25 - 26 - 27 - 28 - 29 - 0106 con un minimo d'ordine di 2160 ml. La sigla del colore scelto va aggiunta alla sigla dell'articolo. Esempio: PJE 07... (colore scelto Bianco) PJE 07-01.

ESEMPI E ISTRUZIONI TECNICHE DI POSA

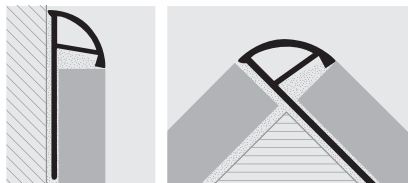

1. Scegliere PROJOLLY ECO in funzione dello spessore della piastrella e del colore desiderato.
2. Tagliare PROJOLLY ECO alla lunghezza desiderata ed applicare l'adesivo sul supporto dove sarà posato il profilo.
3. Premere l'aletta di ancoraggio di PROJOLLY ECO nell'adesivo.
4. Posare le piastrelle avendo cura di allinearle al profilo e di lasciare una fuga di circa 2 millimetri.
5. Stuccare accuratamente le fughe tra profilo e piastrella onde evitare il ristagno di eventuale acqua.

GAMMA COLORI

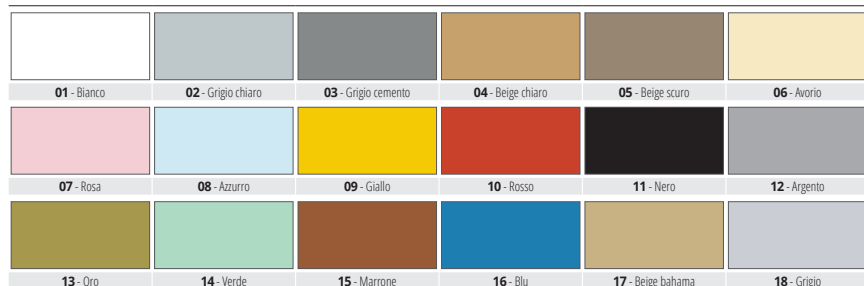

A RICHIESTA MINIMO 2160 ML per colore e altezza (prezzi e tempi di consegna da concordare)



CAPSULE per raccordi triassiali

PLASTICA COLORATA



PLASTICA COLORATA

Articolo	H mm	€/PZ	€/conf. da 20 pz	€/conf. da 5 pz
CPJE 06-01/06/18/... (esterne)	6	0,76	15,20	3,99
CPJE 08-.../... (esterne)	8	0,81	16,20	4,25
CPJE 10-.../... (esterne)	10	0,86	17,20	4,52
CPJE 125-.../... (esterne)	12,5	0,99	19,80	5,20



= News 2018

CAPSULE ESTERNE



ARTICOLI NON SCONFEZIONABILI

H 6 mm disponibile nei colori 01 - 06 - 18, altri colori a richiesta. Disponibile nei colori: 01 - 02 - 03 - 04 - 05 - 06 - 07 - 08 - 09 - 10 - 11 - 12 - 13 - 14 - 15 - 16 - 17 - 18 (non disponibili 0106 - 19 - 20 - 21 - 22 - 23 - 24 - 25 - 26 - 27 - 28 - 29). La sigla del colore scelto va aggiunta alla sigla dell'articolo. Esempio: CPJE 08-.../... (colore scelto Bianco) CPJE 08-01/20.

* = A richiesta, quantità, tempi di consegna e costi da concordare

Prezzi riferiti alle confezioni intere. Per richieste minime di 10 pz l'aumento sarà del 10%. Per richieste inferiori ai 10 pz si applicherà il 20% di aumento.

PROJOLLY ECO MARBLE è un profilo arrotondato in resina vinilica atossica marmorizzata antiurto idoneo a proteggere gli angoli esterni dei rivestimenti e per la loro chiusura perimetrale. La sua particolare sezione, e la disponibilità di diverse finiture anche a richiesta rendono **PROJOLLY ECO MARBLE** un profilo molto pratico e facilmente abbinabile al rivestimento che consente una posa a regola d'arte.

PROJOLLY ECO MARBLE

RESINA VINILICA ATOSSICA
MARMORIZZATA ANTIURTO

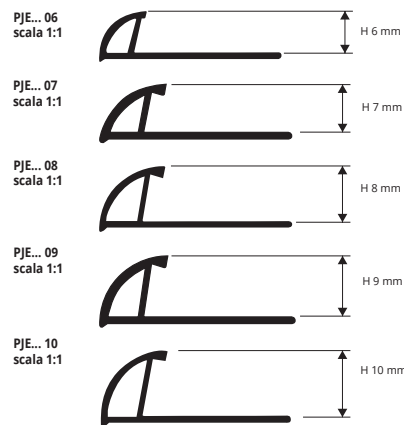

RESINA VINILICA RIGIDA MARMORIZZATA

lunghezza barre 2,7 ml - conf. 80 PZ - 216 ml

Articolo	H mm	€/ml	€/PZ
PJE... 06	6	1,23	3,32 *
PJE... 08	8	1,31	3,54
PJE... 10	10	1,40	3,78

RESINA VINILICA RIGIDA MARMORIZZATA

lunghezza barre 2,7 ml - conf. 80 PZ - 216 ml

Articolo	H mm	€/ml	€/PZ
PJE... 07	7	1,31	3,54 *
PJE... 09	9	1,40	3,78 *

ARTICOLI NON SCONFEZIONABILI

Su richiesta anche PJE... 125

Disponibile nelle finiture: MC - MB - MR - MA - MV - MVA - MAS - MBS - MRS - MVAS - MTC - MTS (su richiesta anche MAB - MBC - MBO - MAM - MBD - MCRI - MCRC - MBDX - MGVC - MNA - MBPS - MVBL con un Minimo d'ordine di 2160 ml).

La sigla del colore scelto va aggiunta al codice prodotto. Esempio: PJE... 06 (finitura scelta Carrara) PJEMC 06.

ARTICOLI NON SCONFEZIONABILI

PRODUZIONE A RICHIESTA MINIMO 2160 ML per colore e altezza (tempi di consegna da concordare)

Disponibile nelle finiture: MC - MB - MR - MA - MV - MVA - MAS - MBS - MRS - MVAS - MTC - MTS - MAB - MBC - MBO - MAM - MBD - MCRI - MCRC - MBDX - MGVC - MNA - MBPS - MVBL con un minimo d'ordine di 2160 ml.

La sigla del colore scelto va aggiunta al codice prodotto. Esempio: PJE... 06 (finitura scelta Carrara) PJEMC 06.

ESEMPI E ISTRUZIONI TECNICHE DI POSA

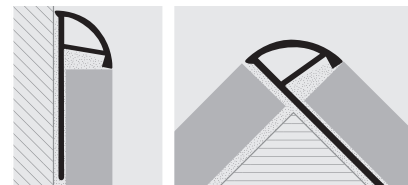

1. Scegliere "PROJOLLY ECO MARBLE" in funzione dello spessore della piastrella e della finitura desiderata. 2. Tagliare "PROJOLLY ECO MARBLE" alla lunghezza desiderata ed applicare l'adesivo sul supporto dove sarà posato il profilo. 3. Premere l'aletta di ancoraggio di "PROJOLLY ECO MARBLE" nell'adesivo. 4. Posare le piastrelle avendo cura di allinearle al profilo e di lasciare una fuga di circa 2 millimetri. 5. Stuccare accuratamente le fughe tra profilo e piastrella onde evitare il ristagno di eventuale acqua.

GAMMA COLORI

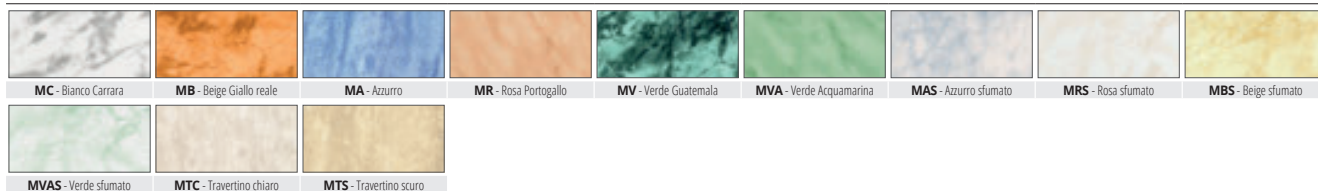

A RICHIESTA MINIMO 2160 ML per colore e altezza (prezzi e tempi di consegna da concordare)



* = A richiesta, quantità, tempi di consegna e costi da concordare

Prezzi riferiti alle confezioni intere. Per richieste minime di 10 pz l'aumento sarà del 10%. Per richieste inferiori ai 10 pz si applicherà il 20% di aumento.

PROJOLLY TRIANGLE

ACCIAIO INOX AISI 304/1.4301-V2A LUCIDO, SUPER LUCIDO, SATINATO

PROJOLLY TRIANGLE è un profilo triangolare in acciaio inox AISI 304/1.4301-V2A lucido, super lucido e satinato idoneo a proteggere gli angoli esterni dei rivestimenti, per la loro chiusura perimetrale e come profilo di raccordo tra alzata e pedata nelle scale rivestite in ceramica e pietre naturali. La sua particolare sezione, la disponibilità in tre differenti finiture e dei pezzi speciali quali capsule interne, esterne, giunzioni e tappi di chiusura rendono **PROJOLLY SQUARE** un profilo molto ricercato che consente una posa a regola d'arte anche in ambienti soggetti ad elevate sollecitazioni meccaniche.

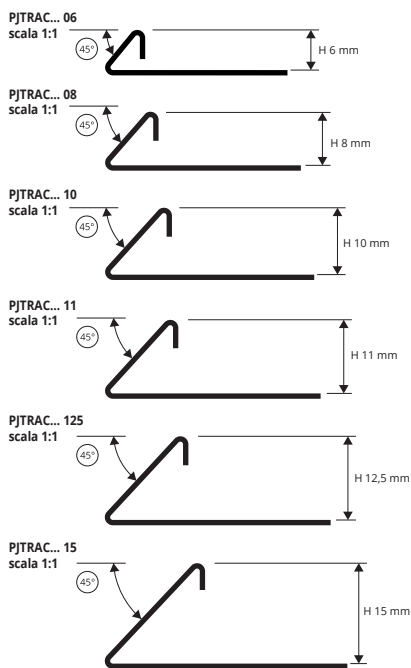

ACCIAIO INOX AISI 304/1.4301-V2A LUCIDO con pellicola protettiva
lunghezza barre 2,7 ml - conf. 20 PZ - 54 ml - 8/10 mm

Articolo	H mm	€/ml	€/PZ
PJTRAC 06	6	7,70	20,79
PJTRAC 08	8	8,10	21,87
PJTRAC 10	10	8,50	22,95
PJTRAC 11	11	8,75	23,66
PJTRAC 125	12,5	9,10	24,57
PJTRAC 15	15	9,50	25,65

ACCIAIO INOX AISI 304/1.4301-V2A SATINATO
lunghezza barre 2,7 ml - conf. 20 PZ - 54 ml - 8/10 mm

Articolo	H mm	€/ml	€/PZ
PJTRACS 06	6	8,90	24,03
PJTRACS 08	8	9,40	25,38
PJTRACS 10	10	9,80	26,46
PJTRACS 11	11	10,10	27,27
PJTRACS 125	12,5	10,50	28,35
PJTRACS 15	15	11,00	29,70

ACCIAIO INOX AISI 304/1.4301-V2A SUPER LUCIDO
thermo packed
lunghezza barre 2,7 ml - conf. 20 PZ - 54 ml - 8/10 mm

Articolo	H mm	€/ml	€/PZ
PJTRACML 06	6	10,40	28,08
PJTRACML 08	8	10,95	29,57
PJTRACML 10	10	11,50	31,05
PJTRACML 11	11	11,85	32,00
PJTRACML 125	12,5	12,30	33,21
PJTRACML 15	15	12,85	34,70



GAMMA COLORI



ESempi e istruzioni tecniche di posa

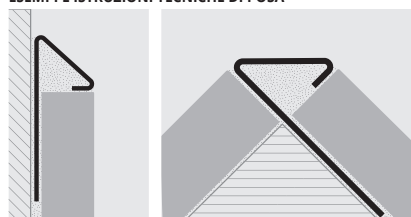

1. Scegliere "PROJOLLY TRIANGLE" in funzione dello spessore della piastrella.
2. Tagliare "PROJOLLY TRIANGLE" alla lunghezza desiderata ed applicare l'adesivo sul supporto dove sarà posato il profilo.
3. Premere l'aletta di ancoraggio di "PROJOLLY TRIANGLE" nell'adesivo.
4. Posare le piastrelle avendo cura di allinearle al profilo e di lasciare una fuga di circa 2 millimetri. Rimuovere immediatamente residui di adesivo dalla superficie del profilo.
5. Stuccare accuratamente le fughe tra profilo e piastrella onde evitare il ristagno di eventuale acqua. Rimuovere immediatamente residui di stucco dalla superficie del profilo.

IDONEO AL CONTATTO CON PRODOTTI ALIMENTARI

CAPSULE, TAPPI, GIUNZIONI e GIUNZIONI TRIASSIALI

ACCIAIO INOX AISI 304/1.4301-V2A LUCIDO, SUPER LUCIDO E SATINATO / PLASTICA

CAPSULE ESTERNE / INTERNE / TRIASSIALI E TAPPI - ACCIAIO LUCIDO

Articolo	H mm	€/PZ	€/conf. da 10 pz	€/conf. da 2 pz
CPJTRAC 06 ÷ 15/.. (esterne)	06-08-10-11-12,5-15	11,30	113,00	23,75
IPJTRAC 06 ÷ 15/.. (interne)	06-08-10-11-12,5-15	11,30	113,00	23,75
CTPJTRAC 06 ÷ 15/.. (triassiali)	06-08-10-11-12,5-15	14,70	147,00	30,87
TPJTRAC 06 ÷ 15/.. (tappi)	06-08-10-11-12,5-15	3,50	35,00	7,50

Scegliere la confezione e altezza desiderata. Es.: CPJTRAC.../10 (conf., 10 pz)
CPJTRAC.../2 (conf., 2 pz)

ARTICOLI NON SCONFEZIONABILI

CAPSULE ESTERNE / INTERNE / TRIASSIALI E TAPPI - ACCIAIO SUPER LUCIDO

Articolo	H mm	€/PZ	€/conf. da 10 pz	€/conf. da 2 pz
CPJTRACML 06 ÷ 15/.. (esterne)	06-08-10-11-12,5-15	14,15	141,50	29,75
IPJTRACML 06 ÷ 15/.. (interne)	06-08-10-11-12,5-15	14,15	141,50	29,75
CTPJTRACML 06 ÷ 15/.. (triassiali)	06-08-10-11-12,5-15	18,40	184,00	38,64
TPJTRACML 06 ÷ 15/.. (tappi)	06-08-10-11-12,5-15	4,50	45,00	9,50

Scegliere la confezione e altezza desiderata. Es.: CPJTRACML .../10 (conf., 10 pz)
CPJTRACML .../2 (conf., 2 pz)

ARTICOLI NON SCONFEZIONABILI

CAPSULE ESTERNE / INTERNE / TRIASSIALI E TAPPI - ACCIAIO SATINATO

Articolo	H mm	€/PZ	€/conf. da 10 pz	€/conf. da 2 pz
CPJTRACS 06 ÷ 15/.. (esterne)	06-08-10-11-12,5-15	12,90	129,00	27,10
IPJTRACS 06 ÷ 15/.. (interne)	06-08-10-11-12,5-15	12,90	129,00	27,10
CTPJTRACS 06 ÷ 15/.. (triassiali)	06-08-10-11-12,5-15	16,80	168,00	35,28
TPJTRACS 06 ÷ 15/.. (tappi)	06-08-10-11-12,5-15	4,00	40,00	8,50

Scegliere la confezione e altezza desiderata. Es.: CPJTRACS.../10 (conf., 10 pz)
CPJTRACS.../2 (conf., 2 pz)

ARTICOLI NON SCONFEZIONABILI

GIUNZIONI - PLASTICA

Articolo	H mm	€/PZ	€/conf. da 10 pz	€/conf. da 2 pz
GIJTRA 06 ÷ 15/...	06-08-10-11-12,5-15	2,10	21,00	4,50

Scegliere la confezione e altezza desiderata. Es.: GIJTRA.../10 (conf., 10 pz)
GIJTRA.../2 (conf., 2 pz)

ARTICOLI NON SCONFEZIONABILI

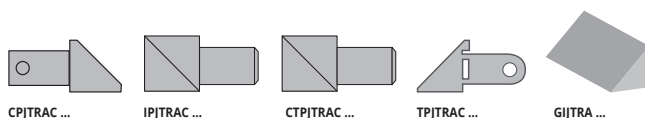

PROJOLLY TRIANGLE è un profilo triangolare in alluminio anodizzato, brillantato e spazzolato idoneo a proteggere gli angoli esterni dei rivestimenti, come chiusura perimetrale dei rivestimenti e come profilo di raccordo tra alzata e pedata nelle scale rivestite in ceramica e pietre naturali. La sua particolare sezione, la disponibilità in sette differenti finiture e dei pezzi speciali quali capsule interne, esterne, giunzioni e tappi di chiusura rendono **PROJOLLY TRIANGLE** un profilo molto ricercato che consente una posa molto elegante e a regola d'arte.

PROJOLLY TRIANGLE

ALLUMINIO ANODIZZATO, BRILLANTATO, SPAZZOLATO BRILLANTATO

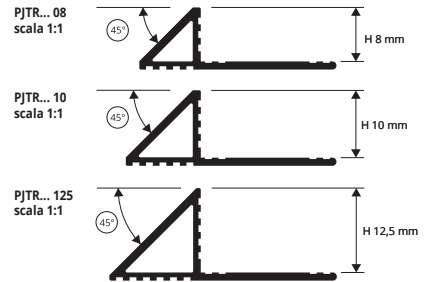

ALL. ANODIZZATO (argento - titanio - oro) thermo packed
lungh. barre 2,7 ml - conf. 40 PZ - 108 ml

Articolo	H mm	€/ml	€/PZ
PJTRAA 08	8	4,25	11,48
PJTRAT 08	8	4,60	12,42
PJTRAO 08	8	4,35	11,75
PJTRAA 10	10	4,65	12,56
PJTRAT 10	10	5,10	13,77
PJTRAO 10	10	4,80	12,96
PJTRAA 125	12,5	5,25	14,18
PJTRAT 125	12,5	5,60	15,12
PJTRAO 125	12,5	5,35	14,45

ALL. BRILLANTATO (cromo - titanio - oro) thermo packed
lungh. barre 2,7 ml - conf. 40 PZ - 108 ml

Articolo	H mm	€/ml	€/PZ
PJTRBC 08	8	7,15	19,31
PJTRBT 08	8	7,15	19,31
PJTRBO 08	8	7,15	19,31
PJTRBC 10	10	7,50	20,25
PJTRBT 10	10	7,50	20,25
PJTRBO 10	10	7,50	20,25
PJTRBC 125	12,5	8,50	22,95
PJTRBT 125	12,5	8,50	22,95
PJTRBO 125	12,5	8,50	22,95

ALL. SPAZZOLATO BRILLANTATO (argento) thermo packed
lungh. barre 2,7 ml - conf. 40 PZ - 108 ml

Articolo	H mm	€/ml	€/PZ
PJTRBS 08	8	7,70	20,79
PJTRBS 10	10	8,30	22,41
PJTRBS 125	12,5	9,40	25,38

A RICHIESTA POSSONO ESSERE REALIZZATE ALTRE FINITURE DELLA GAMMA COLORI.

CONTATTARE L'UFFICIO COMMERCIALE PER QUANTITÀ MINIME, TEMPISTICHE E COSTI.

ESEMPI E ISTRUZIONI TECNICHE DI POSA

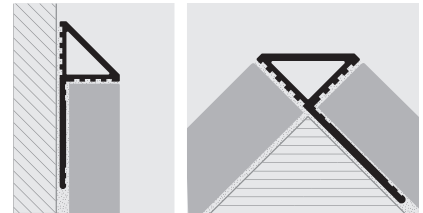

1. Scegliere "PROJOLLY TRIANGLE" in funzione dello spessore della piastrella e della finitura desiderata. 2. Tagliare "PROJOLLY TRIANGLE" alla lunghezza desiderata ed applicare l'adesivo sul supporto dove sarà posato il profilo. 3. Premere l'aletta di ancoraggio di "PROJOLLY TRIANGLE" nell'adesivo. 4. Posare le piastrelle avendo cura di allinearle al profilo e di lasciare una fuga di circa 2 millimetri. Rimuovere immediatamente residui di adesivo dalla superficie del profilo. 5. Stuccare accuratamente le fughe tra profilo e piastrella onde evitare il ristagno di eventuale acqua. Rimuovere immediatamente residui di stucco dalla superficie del profilo.

GAMMA COLORI

ANODIZZATI			BRILLANTATI			SPAZZ. BRILLANTATI
AA - All. anodizzato argento	AT - All. anodizzato titanio	AO - All. anodizzato oro	BC - All. brillantato cromo	BT - All. brillantato titanio	BO - All. brillantato oro	BS - All. spazz. brill. argento

CAPSULE, TAPPI, GIUNZIONI e GIUNZIONI TRIASSIALI

ALLUMINIO ANODIZZATO, BRILLANTATO, SPAZZOLATO BRILLANTATO

CAPSULE ESTERNE / INTERNE / TRIASSIALI e TAPPI - ALLUMINIO ANODIZZATO

Articolo	H mm	€/PZ	€/conf. da 10 pz	€/conf. da 2 pz
CPJTR... 08/.. (esterne)	8	7,20	72,00	15,84
IPJTR... 08/.. (interne)	8	7,20	72,00	15,84
CTPJTR... 08/.. (triassiali)	8	7,20	72,00	15,84
CPJTR... 10/.. (esterne)	10	7,20	72,00	15,84
IPJTR... 10/.. (interne)	10	7,20	72,00	15,84
CTPJTR... 10/.. (triassiali)	10	7,20	72,00	15,84
CPJTR... 125/.. (esterne)	12,5	7,20	72,00	15,84
IPJTR... 125/.. (interne)	12,5	7,20	72,00	15,84
CTPJTR... 125/.. (triassiali)	12,5	7,20	72,00	15,84
TPJTR... 08 + 125/.. (tappi)	8 - 10 - 12,5	3,50	35,00	7,50

Disponibile nelle finiture : AA-AT-AO. Scegliere la confezione desiderata. Es.: CPJTRAA.../10 (conf. 10 pz) CPJTRAA.../2 (conf. 2 pz)

ARTICOLI NON SCONEFEZIONABILI

CAPSULE ESTERNE / INTERNE / TRIASSIALI e TAPPI - ALLUMINIO SPAZZ. BRILLANTATO

Articolo	H mm	€/PZ	€/conf. da 10 pz	€/conf. da 2 pz
CPJTRBS 08/.. (esterne)	8	9,40	94,00	20,68
IPJTRBS 08/.. (interne)	8	9,40	94,00	20,68
CTPJTRBS 08/.. (triassiali)	8	9,40	94,00	20,68
CPJTRBS 10/.. (esterne)	10	9,40	94,00	20,68
IPJTRBS 10/.. (interne)	10	9,40	94,00	20,68
CTPJTRBS 10/.. (triassiali)	10	9,40	94,00	20,68
CPJTRBS 125/.. (esterne)	12,5	9,40	94,00	20,68
IPJTRBS 125/.. (interne)	12,5	9,40	94,00	20,68
CTPJTRBS 125/.. (triassiali)	12,5	9,40	94,00	20,68
TPJTRBS 08 + 125/.. (tappi)	8 - 10 - 12,5	4,50	45,00	9,50

ARTICOLI NON SCONEFEZIONABILI

CAPSULE ESTERNE / INTERNE / TRIASSIALI e TAPPI - ALLUMINIO BRILLANTATO

Articolo	H mm	€/PZ	€/conf. da 10 pz	€/conf. da 2 pz
CPJTR... 08/.. (esterne)	8	8,25	82,50	18,15
IPJTR... 08/.. (interne)	8	8,25	82,50	18,15
CTPJTR... 08/.. (triassiali)	8	8,25	82,50	18,15
CPJTR... 10/.. (esterne)	10	8,25	82,50	18,15
IPJTR... 10/.. (interne)	10	8,25	82,50	18,15
CTPJTR... 10/.. (triassiali)	10	8,25	82,50	18,15
CPJTR... 125/.. (esterne)	12,5	8,25	82,50	18,15
IPJTR... 125/.. (interne)	12,5	8,25	82,50	18,15
CTPJTR... 125/.. (triassiali)	12,5	8,25	82,50	18,15
TPJTR... 08 + 125/.. (tappi)	8 - 10 - 12,5	4,00	45,00	8,50

Disponibile nelle finiture : BC-BT-BO. Scegliere la confezione desiderata. Es.: CPJTRBC.../10 (conf. 10 pz) CPJTRBC.../2 (conf. 2 pz)

ARTICOLI NON SCONEFEZIONABILI

GIUNZIONI - PLASTICA

Articolo	H mm	€/PZ	€/conf. da 10 pz	€/conf. da 2 pz
GJTRA 8 + 125/...	8-10-12,5	2,10	21,00	4,50

Scegliere la confezione desiderata. Es.: GJTRA.../10 (conf. 10 pz) GJTRA.../2 (conf. 2 pz)

ARTICOLI NON SCONEFEZIONABILI

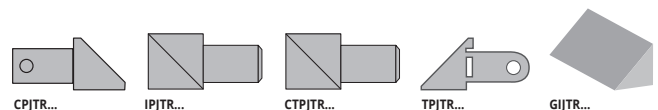

PROINTER AC

ACCIAIO INOX AISI 304/1.4301-V2A
LUCIDO SUPER LUCIDO E SATINATO

PROINTER AC è un profilo in acciaio inox AISI 304/1.4301-V2A lucido, super lucido, satinato a forma di sguscia concava, particolarmente idoneo a garantire la pulizia e quindi l'igiene in ambienti ove è richiesta una elevata resistenza alle sollecitazioni meccaniche e chimiche. La sua particolare sezione e la disponibilità in tre diverse finiture, quattro diverse altezze e dei pezzi speciali quali angolo esterno, angolo interno a 3 vie e angolo interno a 2 vie rendono **PROINTER AC** un profilo molto ricercato facilmente abbinabile al rivestimento che consente una posa a regola d'arte anche in ambienti soggetti ad elevate sollecitazioni meccaniche.

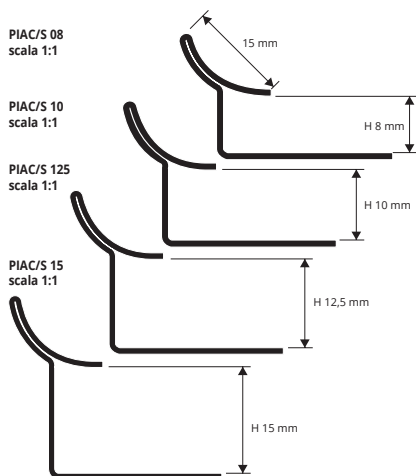

ESEMPI E ISTRUZIONI TECNICHE DI POSA

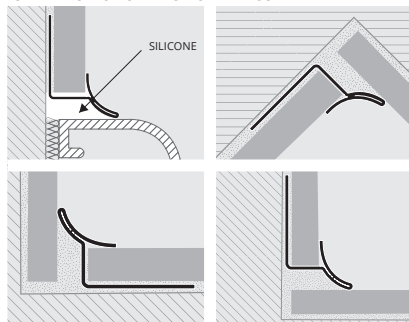

1. Scegliere "PROINTER AC" in funzione dello spessore della piastrella e della finitura desiderata. 2. Tagliare "PROINTER AC" alla lunghezza desiderata ed applicare l'adesivo sul supporto dove sarà posato il profilo. 3. Premere l'aletta di ancoraggio di "PROINTER AC" nell'adesivo. 4. Posare le piastrelle avendo cura di allinearle al profilo e di lasciare una fuga di circa 2 millimetri. Rimuovere immediatamente residui di adesivo dalla superficie del profilo. 5. Stuccare accuratamente le fughe tra profilo e piastrella onde evitare il ristagno di eventuale acqua. Rimuovere immediatamente residui di stucco dalla superficie del profilo.



ACCIAIO INOX AISI 304/1.4301-V2A LUCIDO con film protettivo
lunghezza barre 2,7 ml - conf. 20 PZ - 54 ml - 10/10 mm

Articolo	H mm	€/ml	€/PZ
PIAC 08	8	11,71	31,62
PIAC 10	10	12,38	33,43
PIAC 125	12,5	15,78	42,61
PIAC 15	15	17,53	47,33 *

ACCIAIO INOX AISI 304/1.4301-V2A SATINATO con film protettivo
lunghezza barre 2,7 ml - conf. 20 PZ - 54 ml - 10/10 mm

Articolo	H mm	€/ml	€/PZ
PIACS 08	8	14,68	39,64
PIACS 10	10	16,83	45,44
PIACS 125	12,5	18,95	51,17 *
PIACS 15	15	21,03	56,78 *

ACCIAIO INOX AISI 304/1.4301-V2A SUPER LUCIDO
thermo packed

lunghezza barre 2,7 ml - conf. 20 PZ - 54 ml - 10/10 mm

Articolo	H mm	€/ml	€/PZ
PIACML 08	8	15,20	41,04 *
PIACML 10	10	17,51	47,28 *
PIACML 125	12,5	19,72	53,24 *
PIACML 15	15	21,88	59,08 *



GAMMA COLORI



RACCORDI

PLASTICA VERNICIATA EFFETTO ACCIAIO LUCIDO / SATINATO



Per facilitare e perfezionare la posa del **PROINTER** in Acciaio Inox PIAC, e PIACS sono stati realizzati gli angoli interni ed esterni per raccordare perfettamente senza spigoli rivestimenti e pavimenti in Ceramica, Parquet, Legno, ecc. È stato progettato anche per raccordare il **PROJOLLY**.

RACCORDI ANGOLI INTERNI, ESTERNI E TRE VIE PROINTER
PLASTICA VERN. per ACCIAIO LUCIDO - conf. 10 PZ

Articolo	€/PZ	€/conf.
REPIAC (ang. esterno)	6,16	61,60
RIPIAC (ang. interno 2 vie)	6,16	61,60
RITPIAC (ang. interno 3 vie)	6,16	61,60

RACCORDI ANGOLI INTERNI, ESTERNI E TRE VIE PROINTER
PLASTICA VERN. per ACCIAIO SATINATO - conf. 10 PZ

Articolo	€/PZ	€/conf.
REPIACS (ang. esterno)	7,50	75,00
RIPIACS (ang. interno 2 vie)	7,50	75,00
RITPIACS (ang. interno 3 vie)	7,50	75,00

GAMMA COLORI



* = A richiesta, quantità, tempi di consegna e costi da concordare

Prezzi riferiti alle confezioni intere. Per richieste minime di 10 pz l'aumento sarà del 10%. Per richieste inferiori ai 10 pz si applicherà il 20% di aumento.

PROINTER AL è un profilo in alluminio anodizzato e brillantato a forma di sguiscia concava, particolarmente idoneo a garantire la pulizia e quindi l'igiene in ambienti interni ove è richiesta una buona resistenza alle sollecitazioni meccaniche e chimiche. La sua particolare sezione e la disponibilità in quattro diverse finiture e dei pezzi speciali quali angolo esterno, angolo interno a 3 vie e angolo interno a 2 vie rendono **PROINTER AL** un profilo molto ricercato facilmente abbinabile al rivestimento che consente una posa a regola d'arte.

PROINTER AL

ALLUMINIO ANODIZZATO E BRILLANTATO



Pl... 08
scala 1:1



Pl... 10
scala 1:1



ALLUMINIO ANODIZZATO ARGENTO e ORO thermo packed
lunghezza barre 2,7 ml - conf. 40 PZ - 108 ml

Articolo	H mm	€/ml	€/PZ
PIAA 08	8	5,34	14,42
PIAO 08	8	5,34	14,42
PIAA 10	10	5,70	15,39
PIAO 10	10	5,70	15,39

ALLUMINIO BRILLANTATO CROMO e ORO thermo packed
lunghezza barre 2,7 ml - conf. 40 PZ - 108 ml

Articolo	H mm	€/ml	€/PZ
PIBC 08	8	9,00	24,30
PIBO 08	8	9,00	24,30
PIBC 10	10	10,53	28,43
PIBO 10	10	10,53	28,43

ESEMPI E ISTRUZIONI TECNICHE DI POSA

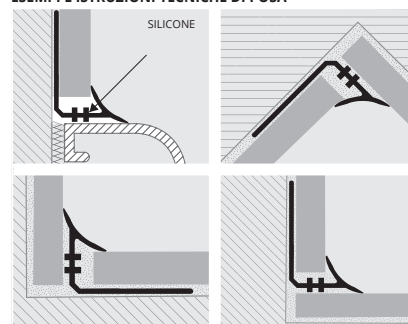

1. Scegliere "PROINTER AL" in funzione dello spessore della piastrella e della finitura desiderata. 2. Tagliare "PROINTER AL" alla lunghezza desiderata ed applicare l'adesivo sul supporto dove sarà posato il profilo. 3. Premere l'aletta di ancoraggio di "PROINTER AL" nell'adesivo. 4. Posare le piastrelle avendo cura di allinearle al profilo e di lasciare una fuga di circa 2 millimetri. Rimuovere immediatamente residui di adesivo dalla superficie del profilo. 5. Stuccare accuratamente le fughe tra profilo e piastrella onde evitare il ristagno di eventuale acqua. Rimuovere immediatamente residui di stucco dalla superficie del profilo.

GAMMA COLORI

ANODIZZATI		BRILLANTATI	
AA - All. anodizzato argento	AO - All. anodizzato oro	BC - All. brillantato cromo	BO - All. brillantato oro

RACCORDI

PLASTICA VERNICIATA EFFETTO ALLUMINIO ANODIZZATO E BRILLANTATO



RACCORDI ANGOLI INTERNI, ESTERNI e TRE VIE PROINTER
PLASTICA VERN. per ALLUMINIO - conf. 10 PZ

Articolo	€/PZ	€/conf.
REPI... (ang. esterno)	6,16	61,60
RIPi... (ang. interno 2 vie)	6,16	61,60
RITPI... (ang. interno 3 vie)	6,16	61,60

Disponibile nei colori: BC - BO - AA - AO. La Sigla del colore scelto va aggiunta alla sigla dell'articolo.
Esempio x metallo: RIPi... (Colore Scelto Brillantato Cromo BC) RIPiBC.

GAMMA COLORI

ANODIZZATI	
AA - All. anodizzato argento	AO - All. anodizzato oro
BRILLANTATI	
BC - All. brillantato cromo	BO - All. brillantato oro



Per facilitare e perfezionare la posa del **PROINTER** in Alluminio PIAA-PIAO-PIBC-PIBO sono stati realizzati gli angoli interni ed esterni per raccordare perfettamente senza spigoli rivestimenti e pavimenti in Ceramica, Parquet, Legno, ecc. I raccordi sono prodotti in diverse finiture: Brillantato Cromo e Oro per PIBC-PIBO, Anodizzato Argento e Oro per PIAA-PIAO. È stato progettato anche per raccordare il **PROJOLLY**.

* = A richiesta, quantità, tempi di consegna e costi da concordare

Prezzi riferiti alle confezioni intere. Per richieste minime di 10 pz l'aumento sarà del 10%. Per richieste inferiori ai 10 pz si applicherà il 20% di aumento.

PROINTER

RESINA VINILICA ATOSSICA
COLORATA ANTIURTO

PROINTER è un profilo in resina vinilica atossica colorata antiurto a forma di sguscia concava, particolarmente idoneo a garantire la pulizia e quindi l'igiene in ambienti pubblici ed industriali. La sua particolare sezione e la disponibilità in dodici diversi colori e dei pezzi speciali quali angolo esterno, angolo interno a 3 vie e angolo interno a 2 vie rendono **PROINTER** un profilo molto ricercato facilmente abbinabile al rivestimento che consente una posa a regola d'arte.

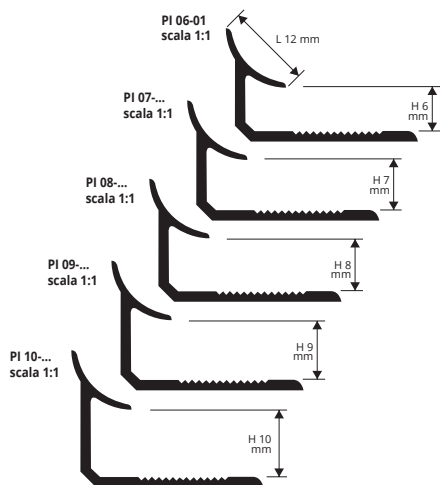

PI 07-... e PI 09-...

PRODUZIONE A RICHIESTA MINIMO 5.400 ML misti
(tempi di consegna da concordare)



ESEMPI E ISTRUZIONI TECNICHE DI POSA

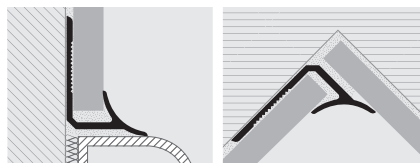

1. Scegliere "PROINTER" in funzione dello spessore della piastrella e della finitura desiderata. 2. Tagliare "PROINTER" alla lunghezza desiderata ed applicare l'adesivo sul supporto dove sarà posato il profilo. 3. Premere l'alletta di ancoraggio di "PROINTER AL" nell'adesivo. 4. Posare le piastrelle avendo cura di allinearle al profilo e di lasciare una fuga di circa 2 millimetri. 5. Stuccare accuratamente le fughe tra profilo e piastrella onde evitare il ristagno di eventuale acqua.



RESINA VINILICA ANTIURTO ATOSSICA

lunghezza barre 2,7 ml - conf. 20 PZ - 54 ml (bianco 108 ml)

Articolo	H mm	€/ml	€/PZ
PI 06-01	6	1,08	2,92
PI 07-01	7	1,16	3,13
PI 08-...	8	1,24	3,35
PI 09-01	9	1,32	3,56
PI 10-...	10	1,41	3,81

H 6 mm disponibile Bianco. Altri colori a richiesta.
Disponibile nei colori: 01-02-03-05-06-10-11-12-15-17-18-0106 (su richiesta anche 04-07-08-09-13-14-16-19-20-21-22-23-24-25-26-27-28-29 con un Minimo d'ordine di 2160 ml).
La sigla del colore scelto va aggiunta alla sigla dell'articolo.
Esempio: PI 06-... (colore scelto Bianco) PI 06-01.

BIANCO NON SCONFONZIONABILE

A RICHIESTA MINIMO 2160 ML per colore e altezza (prezzi e tempi di consegna da concordare)

04 - Beige chiaro	07 - Rosa	19 - Beige	20 - Avorio scuro	21 - Rosa chiaro
08 - Azzurro	09 - Giallo	22 - Rosa scuro	23 - Rosa antico scuro	24 - Azzurro scuro
13 - Oro	14 - Verde	25 - Mattone	26 - Verde acqua	27 - Verde scuro
16 - Blu	28 - Nocciola	29 - Testa di moro		

GAMMA COLORI

01 - Bianco	0106 - Bianco avorio	02 - Grigio chiaro	03 - Grigio cemento
05 - Beige scuro	06 - Avorio	10 - Rosso	11 - Nero
12 - Argento	15 - Marrone	17 - Beige bahama	18 - Grigio

RACCORDI

COLORI



Per facilitare e perfezionare la posa del **PROINTER** in Plastica PI..., sono stati realizzati gli angoli interni ed esterni per raccordare perfettamente senza spigoli rivestimenti e pavimenti in Ceramica, Parquet, Legno, ecc. I raccordi sono prodotti in 4 finiture in tinta unita per il **PROINTER** in resina vinilica atossica antiurto. È stato progettato anche per raccordare il **PROJOLLY**.

RACCORDI ANGOLI INTERNI, ESTERNI E TRE VIE PROINTER

PLASTICA VERNICIATA (Resina Vinilica) - conf. 10 PZ

Articolo	€/PZ	€/conf.
REPI ... (ang. esterno)	4,01	40,10
RIP1 ... (ang.interno 2 vie)	4,01	40,10
RITPI ... (ang. interno 3 vie)	4,01	40,10

Disponibile nei colori: 01-02-03-05-06-10-11-12-15-16-17-18-0106. (su richiesta anche 04-07-08-09-13-14-16-19-20-21-22-23-24-25-26-27-28-29).

La Sigla del colore scelto va aggiunta alla sigla dell'articolo.
Esempio: RIPI... (Colore scelto Avorio 06) RIPI 06.

INDICARE IL COLORE COME DA GAMMA COLORI SOTTO E NON L'ALTEZZA DEI RACCORDI

GAMMA COLORI

01 - Bianco	0106 - Bianco avorio	02 - Grigio chiaro	03 - Grigio cemento	05 - Beige scuro	06 - Avorio
10 - Rosso	11 - Nero	12 - Argento	15 - Marrone	17 - Beige bahama	18 - Grigio

* = A richiesta, quantità, tempi di consegna e costi da concordare

Prezzi riferiti alle confezioni intere. Per richieste minime di 10 pz l'aumento sarà del 10%. Per richieste inferiori ai 10 pz si applicherà il 20% di aumento.



PROTERMINAL INT è un profilo in alluminio anodizzato e brillantato idoneo a proteggere gli angoli esterni dei rivestimenti, per la loro chiusura perimetrale e come profilo di raccordo traalzata e pedata nelle scale rivestite in ceramica e pietre naturali. La sua particolare sezione e la disponibilità in quattro differenti finiture rendono **PROTERMINAL INT** un profilo molto ricercato ed elegante che consente una posa a regola d'arte.

PROTERMINAL INT

ALLUMINIO ANODIZZATO, BRILLANTATO



ALLUMINIO ANODIZZATO (argento - titanio) thermo packed
lungh. barre 2,7 ml - conf. 40 PZ - 108 ml

Articolo	H mm	€/ml	€/PZ
PTIAA 08	8	6,80	18,36
PTIAT 08	8	7,75	20,93
PTIAA 10	10	7,20	19,44
PTIAT 10	10	8,15	22,01
PTIAA 125	12,5	8,75	23,63
PTIAT 125	12,5	9,80	26,46

ALLUMINIO BRILLANTATO (cromo - titanio) thermo packed
lungh. barre 2,7 ml - conf. 40 PZ - 108 ml

Articolo	H mm	€/ml	€/PZ
PTIBC 08	8	9,80	26,46
PTIBT 08	8	10,75	29,03
PTIBC 10	10	10,20	27,54
PTIBT 10	10	11,15	30,11
PTIBC 125	12,5	11,75	31,73
PTIBT 125	12,5	12,80	34,56

ANGOLO INTERNO, ESTERNO E RACCORDO TRE VIE

ALLUMINIO ANODIZZATO - BRILLANTATO - conf. 3 PZ

Articolo	€/PZ	€/conf.
RIPTI ... 08 - 10 - 125 (ang. interno)	5,00	15,00
REPTI ... 08 - 10 - 125 (ang. esterno)	5,00	15,00
RTPIT ... 08 - 10 - 125 (raccordo 3 vie)	5,00	15,00

ANGOLO INTERNO
RIPTI ... 08 - 10 - 125



ANGOLO ESTERNO
REPTI ... 08 - 10 - 125



GIUNZIONE A 3 VIE
RTPIT ... 08 - 10 - 125

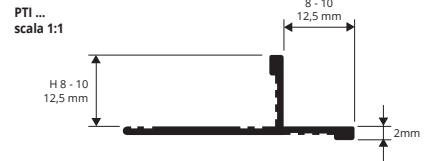

ESEMPI E ISTRUZIONI TECNICHE DI POSA

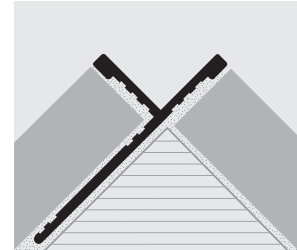

1. Scegliere "PROTERMINAL INT" in funzione dello spessore della piastrella e della finitura desiderata. 2. Tagliare "PROTERMINAL INT" alla lunghezza desiderata ed applicare l'adesivo sul supporto dove sarà posato il profilo. 3. Premere l'alletta di ancoraggio di "PROTERMINAL INT" nell'adesivo. 4. Posare le piastrelle avendo cura di allinearle al profilo e di lasciare una fuga di circa 2 millimetri. Rimuovere immediatamente residui di adesivo dalla superficie del profilo. 5. Stuccare accuratamente le fughe tra profilo e piastrella onde evitare il ristagno di eventuale acqua. Rimuovere immediatamente residui di stucco dalla superficie del profilo.

GAMMA COLORI

ANODIZZATI		BRILLANTATI	
AA - All. anodizzato argento	AT - All. anodizzato titanio	BC - All. brillantato cromo	BT - All. brillantato titanio

A richiesta possono essere realizzate altre finiture della gamma colori. Contattare l'ufficio commerciale per quantità minime, tempistiche e costi.

PROLISTEL CHANNEL è un listello a forma di "F" in alluminio anodizzato e brillantato idoneo a decorare i rivestimenti in ceramica e pietre naturali. La sua particolare sezione permette la realizzazione di una fuga decorativa che può essere usata anche come guida per il fissaggio di lastre in vetro a pavimento e rivestimento. La sua particolare sezione e la disponibilità in due differenti finiture rendono **PROLISTEL CHANNEL** un profilo molto ricercato e facile da applicare.

PROLISTEL CHANNEL

ALLUMINIO ANODIZZATO, BRILLANTATO



ALLUMINIO ANODIZZATO ARGENTO
Lungh. barre 2,7 ml - conf. 40 PZ - 108 ml

Articolo	H mm	€/ml	€/PZ
PLTCHAA 08	8	11,50	31,05
PLTCHAA 10	10	12,50	33,75
PLTCHAA 11	11	13,25	35,78
PLTCHAA 125	12,5	14,00	37,80

ALLUMINIO BRILLANTATO CROMO
Lungh. barre 2,7 ml - conf. 40 PZ - 108 ml

Articolo	H mm	€/ml	€/PZ
PLTCHBC 08	8	13,50	36,45
PLTCHBC 10	10	14,50	39,15
PLTCHBC 11	11	15,25	41,18
PLTCHBC 125	12,5	16,00	43,20

GAMMA COLORI

ANODIZZATI	BRILLANTATI
AA - All. anodizzato argento	BC - All. brillantato cromo

ISTRUZIONI TECNICHE DI POSA

1. Scegliere "PROLISTEL CHANNEL" in funzione della superficie a vista e della finitura desiderata. 2. Tagliare "PROLISTEL CHANNEL" della lunghezza desiderata ed applicare l'adesivo sul supporto dove sarà applicato il listello. 3. Premere "PROLISTEL CHANNEL" nell'adesivo avendo cura di allinearne i bordi con la superficie del rivestimento e di lasciare una fuga di circa 2 mm. Rimuovere immediatamente residui di adesivo dalla superficie del profilo. 4. Stuccare accuratamente le fughe tra profilo e piastrella onde evitare il ristagno di eventuale acqua. Rimuovere immediatamente residui di stucco dalla superficie del profilo.

PLTCH... 08 - 10 - 11 - 12,5
scala 1:1

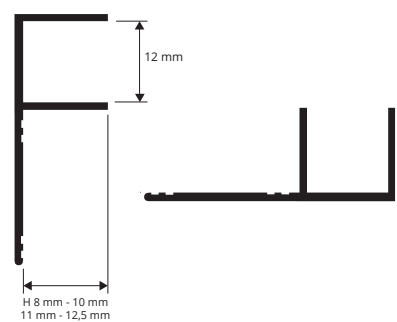

ESEMPI DI POSA

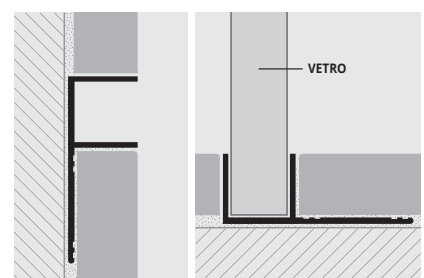

PROTERMINAL

ACCIAIO INOX AISI 304/1.4301-V2A
LUCIDO E SATINATO

PROTERMINAL è un profilo in acciaio inox AISI 304/1.4301-V2A lucido e satinato a forma di "L" idoneo a proteggere gli angoli esterni dei rivestimenti, per la loro chiusura perimetrale, come profilo di raccordo tra alzata e pedata nelle scale rivestite in ceramica e pietre naturali e come profilo di separazione tra pavimenti. La sua particolare sezione e la disponibilità in due differenti finiture rendono PROTERMINAL un profilo molto ricercato che consente una posa a regola d'arte anche in ambienti soggetti ad elevate sollecitazioni meccaniche.

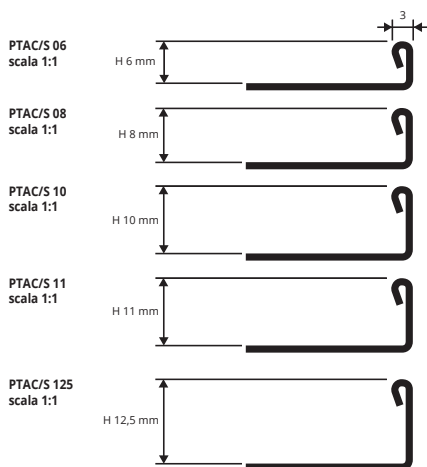

ESEMPI E ISTRUZIONI TECNICHE DI POSA

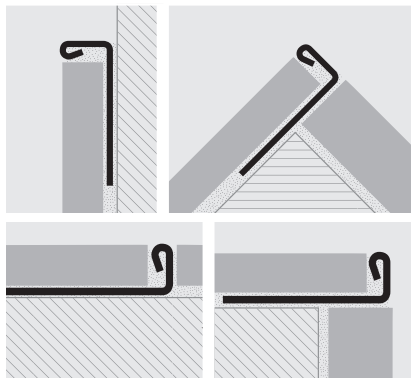

1. Scegliere "PROTERMINAL" in funzione dello spessore della piastrella e della finitura desiderata. 2. Tagliare "PROTERMINAL" alla lunghezza desiderata ed applicare l'adesivo sul supporto dove sarà posato il profilo. 3. Premere l'aletta di ancoraggio di "PROTERMINAL" nell'adesivo. 4. Posare le piastrelle avendo cura di allinearle al profilo e di lasciare una fuga di circa 2 millimetri. Rimuovere immediatamente residui di adesivo dalla superficie del profilo. 5. Stuccare accuratamente le fughe tra profilo e piastrella onde evitare il ristagno di eventuale acqua. Rimuovere immediatamente residui di stucco dalla superficie del profilo.

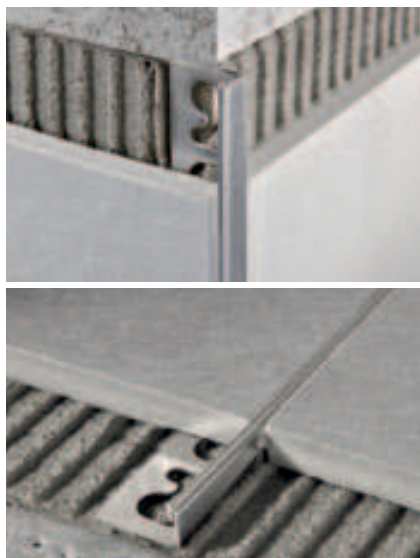

ACCIAIO INOX AISI 304/1.4301-V2A LUCIDO con pellicola protettiva
lunghezza barre 2,7 ml - conf. 40 PZ - 108 ml - 10/10 mm

Articolo	H mm	€/ml	€/PZ
PTAC 06	6	7,65	20,66
PTAC 08	8	7,91	21,36
PTAC 10	10	8,32	22,46
PTAC 11	11	8,47	22,87
PTAC 125	12,5	8,63	23,30



ACCIAIO INOX AISI 304/1.4301-V2A SATINATO con pellicola protettiva
lunghezza barre 2,7 ml - conf. 40 PZ - 108 ml (H 12,5 mm - 54 ml) - 10/10 mm

Articolo	H mm	€/ml	€/PZ
PTACS 06	6	9,45	25,52
PTACS 08	8	9,76	26,35
PTACS 10	10	10,12	27,32
PTACS 11	11	10,27	27,73
PTACS 125	12,5	10,48	28,30

GAMMA COLORI

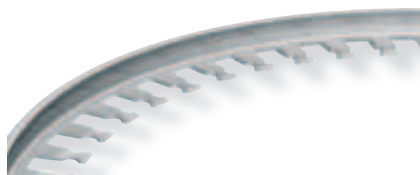

disponibile curve a pagina 176

IDONEO AL CONTATTO CON PRODOTTI ALIMENTARI.

PROTERMINAL

ACCIAIO INOX AISI 316L/1.4404-V4A
LUCIDO

PROTERMINAL è un profilo in acciaio inox AISI 316L/1.4404-V4A lucido a forma di "L" idoneo a proteggere gli angoli esterni dei rivestimenti, per la loro chiusura perimetrale, come profilo di raccordo tra alzata e pedata nelle scale rivestite in ceramica e pietre naturali e come profilo di separazione tra pavimenti. La sua particolare sezione e la disponibilità in due differenti finiture rendono PROTERMINAL un profilo molto ricercato che consente una posa a regola d'arte anche in ambienti soggetti ad elevate sollecitazioni meccaniche e chimiche.

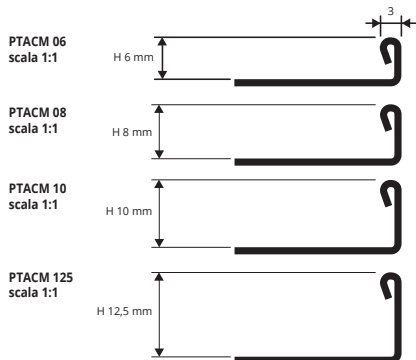

1. Scegliere "PROTERMINAL" in funzione dello spessore della piastrella. 2. Tagliare "PROTERMINAL" alla lunghezza desiderata ed applicare l'adesivo sul supporto dove sarà posato il profilo. 3. Premere l'aletta di ancoraggio di "PROTERMINAL" nell'adesivo. 4. Posare le piastrelle avendo cura di allinearle al profilo e di lasciare una fuga di circa 2 millimetri. Rimuovere immediatamente residui di adesivo dalla superficie del profilo. 5. Stuccare accuratamente le fughe tra profilo e piastrella onde evitare il ristagno di eventuale acqua. Rimuovere immediatamente residui di stucco dalla superficie del profilo.



ACCIAIO INOX AISI 316L/1.4404-V4A LUCIDO con pellicola protettiva
lunghezza barre 2,7 ml - conf. 40 PZ - 108 ml - 10/10 mm

Articolo	H mm	€/ml	€/PZ
PTACM 06	6	8,83	23,84
PTACM 08	8	9,04	24,41
PTACM 10	10	9,50	25,65
PTACM 125	12,5	10,48	28,30

GAMMA COLORI



IDONEO AL CONTATTO CON PRODOTTI ALIMENTARI.

PROTERMINAL è un profilo in ottone a forma di "L" idoneo a proteggere gli angoli esterni dei rivestimenti, per la loro chiusura perimetrale e come listello decorativo. La sua particolare sezione, composizione e disponibilità in quattro diverse altezze, rendono **PROTERMINAL** in ottone cromato un profilo molto ricercato che consente una posa molto elegante a regola d'arte.

PROTERMINAL

OTTONE CROMATO

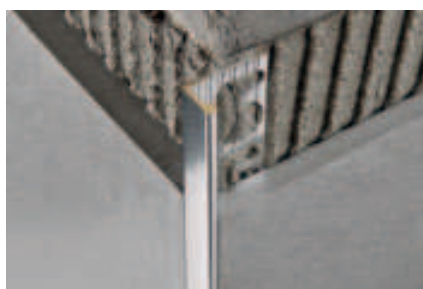

OTTONE CROMATO thermo packed
lunghezza barre 2,7 ml - conf. 20 PZ - 54 ml

Articolo	H mm	€/ml	€/PZ
PTOC 06	6	14,89	40,20
PTOC 08	8	15,51	41,88
PTOC 10	10	15,82	42,71
PTOC 125	12,5	16,33	44,09

GAMMA COLORI



- Scegliere PROTERMINAL in funzione dello spessore della piastrella.
- Tagliare PROTERMINAL alla lunghezza desiderata ed applicare l'adesivo sul supporto dove sarà posato il profilo.
- Premere l'aletta di ancoraggio di PROTERMINAL nell'adesivo.
- Posare le piastrelle avendo cura di allinearle al profilo e di lasciare una fuga di circa 2 millimetri. Rimuovere immediatamente residui di adesivo dalla superficie del profilo.
- Stuccare accuratamente le fughe tra profilo e piastrella onde evitare il ristagno di eventuale acqua. Rimuovere immediatamente residui di stucco dalla superficie del profilo.

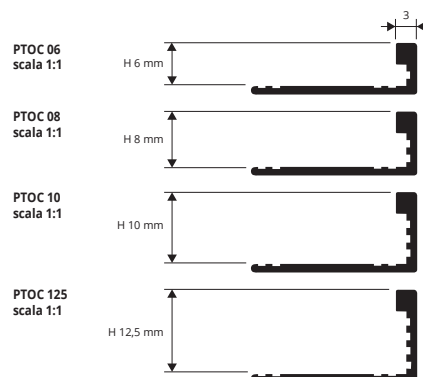

ESEMPI DI POSA

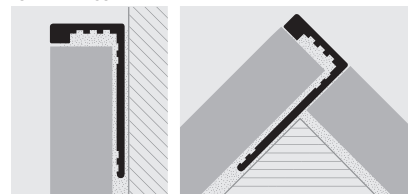

PROTERMINAL è un profilo in alluminio anodizzato a forma di "L" idoneo a proteggere gli angoli esterni dei rivestimenti, come chiusura perimetrale dei rivestimenti, come profilo di raccordo tra alzata e pedata nelle scale rivestite in ceramica e pietre naturali e come profilo di separazione a parete e pavimento. La sua particolare sezione e la disponibilità in sei diverse finiture rendono **PROTERMINAL** un profilo molto ricercato che consente una posa a regola d'arte.

PROTERMINAL

ALLUMINIO ANODIZZATO



ALLUMINIO ANODIZZATO (oro - argento) thermo packed
lunghezza barre 2,7 ml - conf. 40 PZ - 108 ml

Articolo	H mm	€/ml	€/PZ
PTAO 06 (anod. oro)	6	3,24	8,75
PTAA 06 (anod. argento)	6	3,24	8,75
PTAO 08 (anod. oro)	8	3,29	8,88
PTAA 08 (anod. argento)	8	3,29	8,88
PTAO 10 (anod. oro)	10	3,49	9,42
PTAA 10 (anod. argento)	10	3,49	9,42
PTAO 11 (anod. oro)	11	3,80	10,26
PTAA 11 (anod. argento)	11	3,80	10,26
PTAO 125 (anod. oro)	12,5	4,01	10,83
PTAA 125 (anod. argento)	12,5	4,01	10,83
PTAA 15 (anod. argento)	15	4,26	11,50
PTAA 20 (anod. argento)	20	4,98	13,45

ALLUMINIO ANODIZZATO (nero-titanio-rame-bronzo antico)
thermo packed - lunghezza barre 2,7 ml - conf. 40 PZ - 108 ml

Articolo	H mm	€/ml	€/PZ
PTAT 08 (anod. titanio)	8	4,50	12,15
PTAR 08 (anod. rame)	8	4,50	12,15
PTNE 08 (anod. nero)	8	4,50	12,15
PTAT 10 (anod. titanio)	10	4,70	12,69
PTAR 10 (anod. rame)	10	4,70	12,69
PTNE 10 (anod. nero)	10	4,70	12,69
PTBRA 10 (anod. bronzo)	10	6,78	18,28
PTAT 11 (anod. titanio)	11	4,80	12,96
PTAT 125 (anod. titanio)	12,5	4,95	13,37
PTAR 125 (anod. rame)	12,5	4,95	13,37
PTNE 125 (anod. nero)	12,5	4,95	13,37
PTBRA 125 (anod. bronzo)	12,5	7,14	19,29

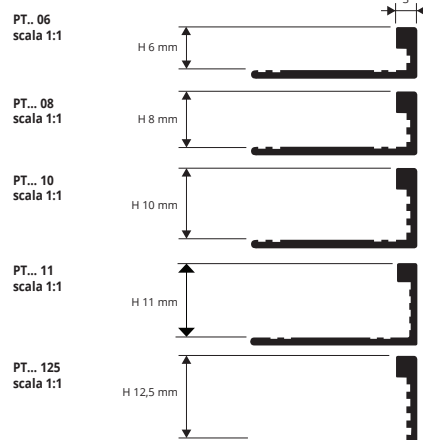

ESEMPI E ISTRUZIONI TECNICHE DI POSA

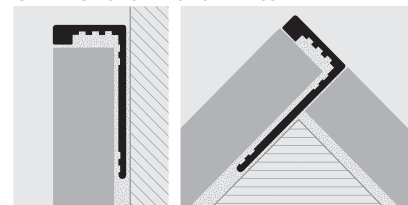

- Scegliere "PROTERMINAL" in funzione dello spessore della piastrella e della finitura desiderata.
- Tagliare "PROTERMINAL" alla lunghezza desiderata ed applicare l'adesivo sul supporto dove sarà posato il profilo.
- Premere l'aletta di ancoraggio di "PROTERMINAL" nell'adesivo.
- Posare le piastrelle avendo cura di allinearle al profilo e di lasciare una fuga di circa 2 millimetri. Rimuovere immediatamente residui di adesivo dalla superficie del profilo.
- Stuccare accuratamente le fughe tra profilo e piastrella onde evitare il ristagno di eventuale acqua. Rimuovere immediatamente residui di stucco dalla superficie del profilo.

A RICHIESTA POSSONO ESSERE REALIZZATE ALTRE FINITURE DELLA GAMMA COLORI.

Contattare l'ufficio commerciale per quantità minime, tempistiche e costi.

GAMMA COLORI



* = A richiesta, quantità, tempi di consegna e costi da concordare

Prezzi riferiti alle confezioni intere. Per richieste minime di 10 pz l'aumento sarà del 10%. Per richieste inferiori ai 10 pz si applicherà il 20% di aumento.

PROTERMINAL

ALLUMINIO BRILLANTATO SPAZZOLATO
BRILLANTATO E ALLUMINIO VERNICIATO
A CALDO (200°)

PROTERMINAL è un profilo in alluminio brillantato, spazzolato e verniciato a forma di "L" idoneo a proteggere gli angoli esterni dei rivestimenti, come chiusura perimetrale dei rivestimenti, come profilo di raccordo tra alzata e pedata nelle scale rivestite in ceramica e pietre naturali e come profilo di separazione a parete e pavimento (il verniciato solo per applicazioni a parete). La sua particolare sezione e la disponibilità in quattordici diverse finiture rendono PROTERMINAL un profilo molto ricercato che consente una posa a regola d'arte.

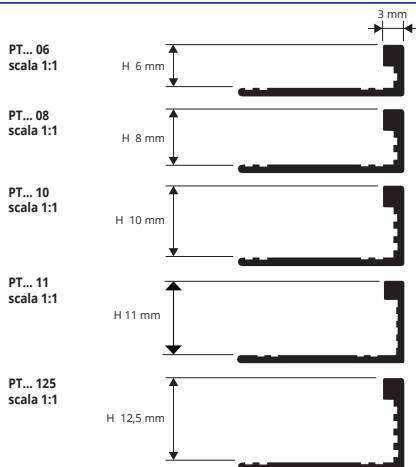

ESEMPI E ISTRUZIONI TECNICHE DI POSA

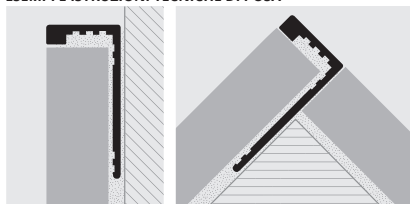

1. Scegliere PROTERMINAL in funzione dello spessore della piastrella e della finitura (colore) desiderata. 2. Tagliare PROTERMINAL alla lunghezza desiderata ed applicare l'adesivo sul supporto dove sarà posato il profilo. 3. Premere l'aletta di ancoraggio di "PROTERMINAL" nell'adesivo. 4. Posare le piastrelle avendo cura di allinearle al profilo e di lasciare una fuga di circa 2 millimetri. Rimuovere immediatamente residui di adesivo dalla superficie del profilo. 5. Stuccare accuratamente le fughe tra profilo e piastrella onde evitare il ristagno di eventuale acqua. Rimuovere immediatamente residui di stucco dalla superficie del profilo.



ALLUMINIO BRILLANTATO (cromo, titanio, nero, oro e rame)
thermo packed - lungh. barre 2,7 ml - conf. 40 PZ - 108 ml

Articolo	H mm	€/ml	€/PZ
PTBC 06 (brill. cromo)	6	6,62	17,87
PTBO 06 (brill. oro)	6	6,62	17,87
PTBC 08 (brill. cromo)	8	6,88	18,58
PTBO 08 (brill. oro)	8	6,88	18,58
PTBN 08 (brill. nero)	8	7,50	20,25
PTBT 08 (brill. titanio)	8	7,50	20,25
PTBR 08 (brill. rame)	8	7,50	20,25
PTBC 10 (brill. cromo)	10	7,03	18,98
PTBO 10 (brill. oro)	10	7,03	18,98
PTBN 10 (brill. nero)	10	7,80	21,06
PTBT 10 (brill. titanio)	10	7,80	21,06
PTBR 10 (brill. rame)	10	7,80	21,06
PTBC 11 (brill. cromo)	11	7,20	19,44
PTBO 11 (brill. oro)	11	7,20	19,44
PTBT 11 (brill. titanio)	11	8,00	21,60
PTBC 125 (brill. cromo)	12,5	7,39	19,95
PTBO 125 (brill. oro)	12,5	7,39	19,95
PTBN 125 (brill. nero)	12,5	8,30	22,41
PTBT 125 (brill. titanio)	12,5	8,30	22,41
PTBR 125 (brill. rame)	12,5	8,30	22,41



ALLUMINIO SPAZZOLATO (argento, titanio, nero, rame)
thermo packed - lungh. barre 2,7 ml - conf. 40 PZ - 108 ml

Articolo	H mm	€/ml	€/PZ
PTBS 08 (spazz. argento)	8	7,20	19,44
PTTS 08 (spazz. titanio)	8	8,10	21,87
PTNS 08 (spazz. nero)	8	8,10	21,87
PTRS 08 (spazz. rame)	8	8,10	21,87
PTBS 10 (spazz. argento)	10	7,65	20,66
PTTS 10 (spazz. titanio)	10	8,40	22,68
PTNS 10 (spazz. nero)	10	8,40	22,68
PTRS 10 (spazz. rame)	10	8,40	22,68
PTBRAS 10 (bronzio anticato spazz.)	10	8,40	22,68
PTBS 11 (spazz. argento)	11	7,90	21,33
PTTS 11 (spazz. titanio)	11	8,75	23,63
PTBS 125 (spazz. argento)	12,5	8,20	22,14
PTTS 125 (spazz. titanio)	12,5	9,10	24,57
PTNS 125 (spazz. nero)	12,5	9,10	24,57
PTRS 125 (spazz. rame)	12,5	9,10	24,57
PTBRAS 125 (bronzio anticato spazz.)	12,5	9,10	24,57

ALLUMINIO VERNICIATO thermo packed

lungh. barre 2,7 ml - conf. 20 PZ - 54 ml (colore bianco 40 PZ - 108 ml)

Articolo	H mm	€/ml	€/PZ
PTA 06-01	6	4,11	11,10
PTA 08-01	8	4,21	11,37
PTA 10-...	10	4,57	12,34
PTA 11-01	11	4,75	12,83
PTA 125-01	12,5	4,93	13,31

H 10 disponibile nei colori: 01 - 0106 - 11.

La sigla del colore scelto va aggiunta alla sigla dell'articolo.

Es.: PTA 10-... (colore scelto all. verniciato bianco avorio)

PTA 10-0106.

GAMMA COLORI



COLORI A RICHIESTA MINIMO 270 ML per colore e altezza (prezzi e tempi di consegna da concordare)



PTA 06... & PTA 125... Per colorazioni diverse dal bianco contattare l'azienda per quantità e prezzi. Produzione a richiesta. Tempi di consegna da concordare. (minimo d'ordine di 270 ML).

* = A richiesta, quantità, tempi di consegna e costi da concordare

Prezzi riferiti alle confezioni intere. Per richieste minime di 10 pz l'aumento sarà del 10%. Per richieste inferiori ai 10 pz si applicherà il 20% di aumento.

PROTERMINAL è un profilo in alluminio verniciato a polvere a forma di "L" idoneo a proteggere gli angoli esterni dei rivestimenti e per la loro chiusura perimetrale. La sua particolare sezione e la disponibilità in tredici differenti finiture rendono **PROTERMINAL** un profilo elegante e molto ricercato.

PROTERMINAL

ALLUMINIO STONE LINE E TUSCANY LINE



STONE LINE thermo packed

lunghezza barre 2,7 ml - conf. 20 PZ - 54 ml

Articolo	H mm	€/ml	€/PZ
PTA 06-SL...	6	6,00	16,20 *
PTA 08-SL...	8	6,25	16,88 *
PTA 10-SL...	10	6,50	17,55 *
PTA 11-SL...	11	6,75	18,23 *
PTA 125-SL...	12,5	7,00	18,90 *

La sigla del colore scelto va aggiunta alla sigla dell'articolo.
Es.: PTA 08... (colore scelto Stone white) PTA 08-SL01.

TUSCANY LINE thermo packed

lunghezza barre 2,7 ml - conf. 40 PZ - 108 ml

Articolo	H mm	€/ml	€/PZ
PTA 08-...	8	9,50	25,65
PTA 10-...	10	10,00	27,00
PTA 125-...	12,5	10,75	29,03

La sigla del colore scelto va aggiunta alla sigla dell'articolo.
Es.: PTA 08... (scelta finitura 03TU-Tuscany grigio) PTA 08-03TU.

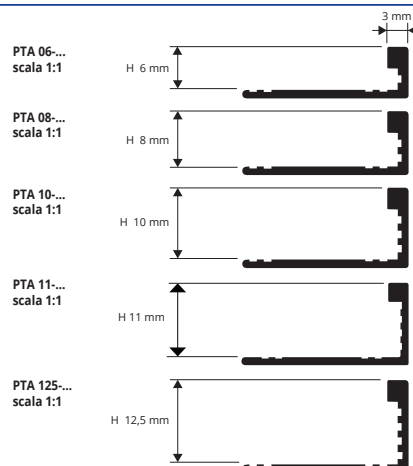

GAMMA COLORI

STONE LINE						
SL01 - Stone white	SL02 - Stone cream	SL03 - Stone greyvory	SL04 - Stone sand	SL05 - Stone gray	SL06 - Stone cristal gray	SL07 - Stone antragrà
SL08 - Stone antradark	SL09 - Stone bronze	SL10 - Stone corten	SL11 - Stone brown	SL12 - Stone black	SL13 - Stone oyster gray	

TUSCANY		
03TU - Tuscany grigio	05TU - Tuscany beige	20TU - Tuscany bronzo

ESEMPI DI POSA

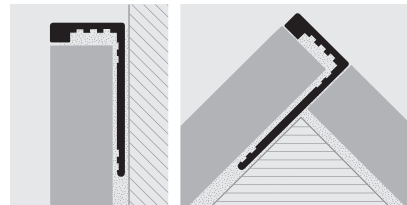

PROTERMINAL è un profilo in resina vinilica atossica colorata antiurto a forma di "L" idoneo a proteggere gli angoli esterni dei rivestimenti e per la loro chiusura perimetrale. La sua particolare sezione e la disponibilità in diversi colori anche a richiesta rendono **PROTERMINAL** un profilo molto pratico e facilmente abbinabile al rivestimento che consente una posa a regola d'arte.

PROTERMINAL

RESINA VINILICA ATOSSICA COLORATA ANTIURTO

RESINA VINILICA ATOSSICA ANTIURTO COLORATA

lunghezza barre 2,7 ml - conf. 54 ml (BIANCO 108 ml)

Articolo	H mm	€/ml	€/PZ
PT 06-...	6	0,92	2,48
PT 08-...	8	1,03	2,78
PT 10-...	10	1,13	3,05
PT 125-...	12,5	1,34	3,62

Disponibile nei colori: 01-0106-02-03-04-05-06-11-12-17-18 (su richiesta anche 19-20-21-22-23-24-25-26-27-28-29-07-08-09-10-13-14-15-16 con un Minimo d'ordine di 2160 ml).
La sigla del colore scelto va aggiunta alla sigla dell'articolo.
Esempio: PT 06-... (colore scelto Bianco) PT 06-01.

BIANCO NON SCONFEZIONABILE



ISTRUZIONI TECNICHE DI POSA

- Scegliere "PROTERMINAL" in funzione dello spessore della piastrella e del colore desiderato.
- Tagliare "PROTERMINAL" alla lunghezza desiderata ed applicare l'adesivo sul supporto dove sarà posato il profilo.
- Premere l'aletta di ancoraggio di "PROTERMINAL" nell'adesivo.
- Posare le piastrelle avendo cura di allinearle al profilo e di lasciare una fuga di circa 2 millimetri.
- Stuccare accuratamente le fughe tra profilo e piastrella onde evitare il ristagno di eventuale acqua.

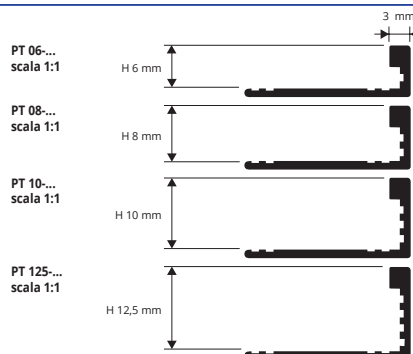

GAMMA COLORI

01 - Bianco	0106 - Bianco avorio	02 - Grigio chiaro	03 - Grigio cemento
04 - Beige chiaro	05 - Beige scuro	06 - Avorio	11 - Nero
12 - Argento	17 - Beige bahama	18 - Grigio	

A RICHIESTA MINIMO 2160 ML per colore e altezza (prezzi e tempi di consegna da concordare)

19 - Beige	20 - Avorio scuro	21 - Rosa chiaro	22 - Rosa scuro	23 - Rosa antico scuro
24 - Azzurro scuro	25 - Mattone	26 - Verde acqua	27 - Verde scuro	28 - Nocciola
29 - Testa di moro	07 - Rosa	08 - Azzurro	09 - Giallo	10 - Rosso
13 - Oro	14 - Verde	15 - Marrone	16 - Blu	

📰 = News 2018

* = A richiesta, quantità, tempi di consegna e costi da concordare

Prezzi riferiti alle confezioni intere. Per richieste minime di 10 pz l'aumento sarà del 10%. Per richieste inferiori ai 10 pz si applicherà il 20% di aumento.

PROLISTEL ACC

ACCIAIO INOX AISI 304/1.4301-V2A
 QUADRATINI, EFFETTO CUIOIO,
 LUCIDO E SATINATO

PROLISTEL ACC è un listello decorativo in acciaio inox AISI 304/1.4301-V2A lucido, satinato, quadratini ed effetto cuoio con superficie a vista piatta e a forma di "U" (uso interno), idoneo a decorare i rivestimenti in ceramica, mosaico e pietre naturali. La sua particolare sezione e la disponibilità in quattro diverse finiture rendono PROLISTEL ACC un profilo molto ricercato che può essere utilizzato in abbinamento ai profili della gamma PROJOLLY per arricchire il rivestimento ed eseguire una posa a regola d'arte.

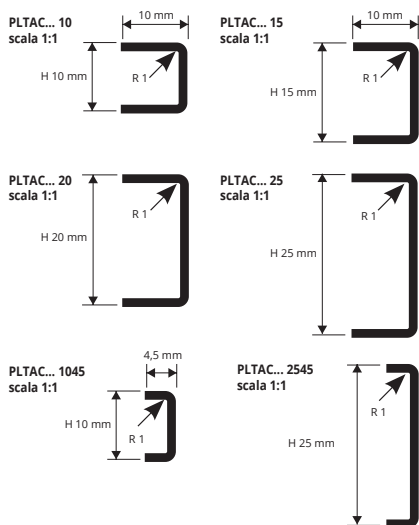

ESEMPI E ISTRUZIONI TECNICHE DI POSA

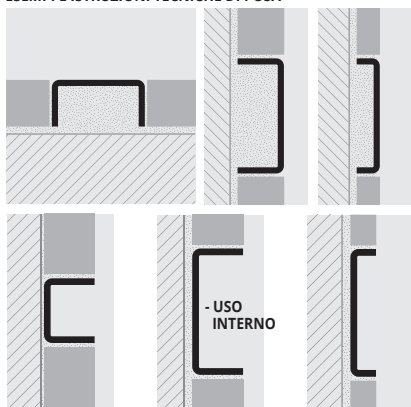

1. Scegliere "PROLISTEL ACC" in funzione della larghezza e della finitura desiderata. 2. Tagliare "PROLISTEL ACC" alla lunghezza desiderata ed applicare l'adesivo sul supporto dove sarà posato il profilo. 3. Premere "PROLISTEL ACC" nell'adesivo. 4. Posare le piastrelle avendo cura di allinearle al profilo e di lasciare una fuga di circa 2 millimetri. Rimuovere immediatamente residui di adesivo dalla superficie del profilo. 5. Stuccare accuratamente le fughe tra profilo e piastrella onde evitare il ristagno di eventuale acqua. Rimuovere immediatamente residui di stucco dalla superficie del profilo.

GAMMA COLORI

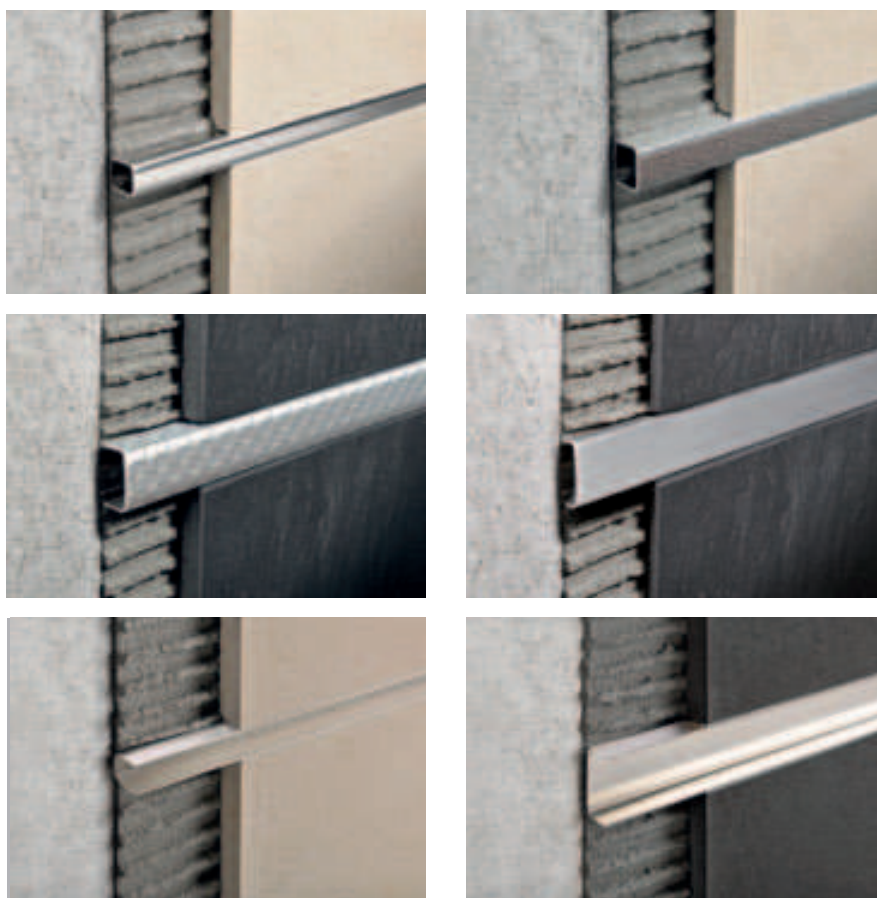

ACCIAIO INOX AISI 304/1.4301 LUCIDO con pellicola protettiva
 lungh. barre 2,7 ml - conf. 40 PZ - 108 ml - 8/10mm

Articolo	HxL mm	€/ml	€/PZ
PLTAC 10	10 x 10	5,81	15,69
PLTAC 1045	10 x 4,5	5,55	14,99
PLTAC 15	15 x 10	7,73	20,87
PLTAC 20	20 x 10	10,31	27,84
PLTAC 25	25 x 10	12,89	34,80
PLTAC 2545	25 x 4,5	12,63	34,10

ACCIAIO INOX AISI 304/1.4301 SATINATO con pellicola protettiva
 lungh. barre 2,7 ml - conf. 40 PZ - 108 ml - 8/10mm

Articolo	HxL mm	€/ml	€/PZ
PLTACS 10	10 x 10	6,96	18,79
PLTACS 1045	10 x 4,5	7,09	19,14
PLTACS 15	15 x 10	10,05	27,14
PLTACS 20	20 x 10	13,39	36,15
PLTACS 25	25 x 10	14,84	40,07
PLTACS 2545	25 x 4,5	14,58	39,37

ACCIAIO INOX AISI 304/1.4301 QUADRATINI
 lungh. barre 2,7 ml - conf. 40 PZ - 108 ml - 8/10mm

Articolo	HxL mm	€/ml	€/PZ
PLTACQ 10	10 x 10	18,00	48,60
PLTACQ 25	25 x 10	20,50	55,38

ACCIAIO INOX AISI 304/1.4301 EFFETTO CUIOIO
 lungh. barre 2,7 ml - conf. 40 PZ - 108 ml - 8/10mm

Articolo	HxL mm	€/ml	€/PZ
PLTACC 10	10 X 10	18,00	48,60
PLTACC 25	25 X 10	20,50	55,38

ACCIAIO INOX AISI 304/1.4301 LUCIDO - USO INTERNO
 con pellicola protettiva - lungh. barre 2,7 ml
 conf. 40 PZ 108 ml - 8/10mm

Articolo	HxL mm	€/ml	€/PZ
PLTACI 10	10 x 10	5,81	15,69
PLTACI 1045	10 x 4,5	5,55	14,99
PLTACI 15	15 x 10	7,73	20,87
PLTACI 20	20 x 10	10,31	27,84
PLTACI 25	25 x 10	12,89	34,80
PLTACI 2545	25 x 4,5	12,63	34,10

ACCIAIO INOX AISI 304/1.4301 SATINATO - USO INTERNO
 con pellicola protettiva - lungh. barre 2,7 ml
 conf. 40 PZ 108 ml - 8/10mm

Articolo	HxL mm	€/ml	€/PZ
PLTACSI 10	10 x 10	6,96	18,79
PLTACSI 1045	10 x 4,5	7,09	19,14
PLTACSI 15	15 x 10	10,05	27,14
PLTACSI 20	20 x 10	13,39	36,15
PLTACSI 25	25 x 10	14,84	40,07
PLTACSI 2545	25 x 4,5	14,58	39,37

IDONEO AL CONTATTO CON PRODOTTI ALIMENTARI

* = A richiesta, quantità, tempi di consegna e costi da concordare

Prezzi riferiti alle confezioni intere. Per richieste minime di 10 pz l'aumento sarà del 10%. Per richieste inferiori ai 10 pz si applicherà il 20% di aumento.

PROLISTEL ACC è un listello decorativo in acciaio inox AISI 316L/1.4404-V4A lucido con superficie a vista piatta e a forma di "U" (uso interno), idoneo a decorare i rivestimenti in ceramica, mosaico e pietre naturali. La sua particolare sezione e la disponibilità in quattro diverse finiture rendono **PROLISTEL ACC** un profilo molto ricercato che può essere utilizzato in abbinamento ai profili della gamma **PROJOLLY** per arricchire il rivestimento ed eseguire una posa a regola d'arte.

PROLISTEL ACC

ACCIAIO INOX AISI 316L/1.4404-V4A LUCIDO

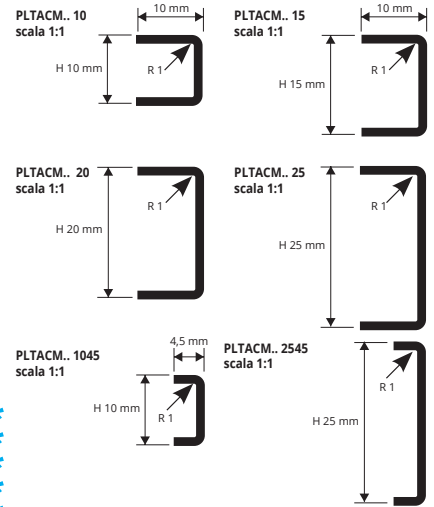

ACCIAIO INOX AISI 316L/1.4404 LUCIDO
con pellicola protettiva - lungh. barre 2,7 ml
conf. 40 PZ - 108 ml - 8/10mm

Articolo	HxL mm	€/ml	€/PZ
PLTACM 10	10 X 10	7,55	20,38 *
PLTACM 1045	10 X 4,5	7,21	19,46 *
PLTACM 15	15 X 10	10,05	27,13 *
PLTACM 20	20 X 10	13,40	36,18 *
PLTACM 25	25 X 10	16,76	45,25 *
PLTACM 2545	25 X 4,5	16,42	44,33 *

ACCIAIO INOX AISI 316L/1.4404 LUCIDO - USO INTERNO
con pellicola protettiva - lungh. barre 2,7 ml
conf. 40 PZ - 108 ml - 8/10mm

Articolo	HxL mm	€/ml	€/PZ
PLTACMI 10	10 X 10	7,55	20,38 *
PLTACMI 1045	10 X 4,5	7,21	19,46 *
PLTACMI 15	15 X 10	10,05	27,13 *
PLTACMI 20	20 X 10	13,40	36,18 *
PLTACMI 25	25 X 10	16,76	45,25 *
PLTACMI 2545	25 X 4,5	16,42	44,33 *

ESEMPI E ISTRUZIONI TECNICHE DI POSA

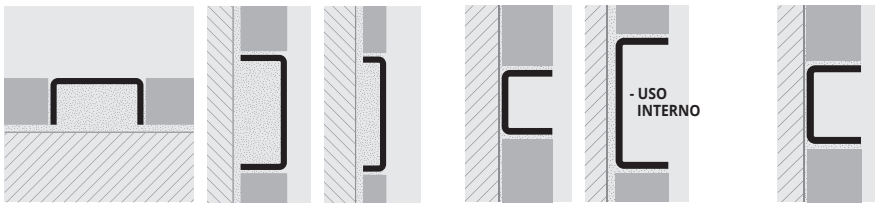

1. Scegliere "PROLISTEL ACC" in funzione della larghezza desiderata. 2. Tagliare "PROLISTEL ACC" alla lunghezza desiderata ed applicare l'adesivo sul supporto dove sarà posato il profilo. 3. Premere "PROLISTEL ACC" nell'adesivo. 4. Posare le piastrelle avendo cura di allinearle al profilo e di lasciare una fuga di circa 2 millimetri. Rimuovere immediatamente residui di adesivo dalla superficie del profilo. 5. Stuccare accuratamente le fughe tra profilo e piastrella onde evitare il ristagno di eventuale acqua. Rimuovere immediatamente residui di stucco dalla superficie del profilo.

IDONEO AL CONTATTO CON PRODOTTI ALIMENTARI

GAMMA COLORI



* = A richiesta, quantità, tempi di consegna e costi da concordare (PLTACMI minimo d'ordine di 270 ML)

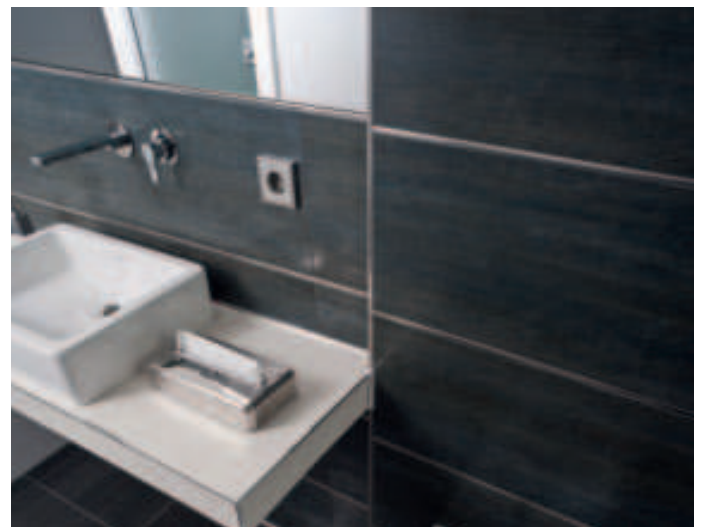
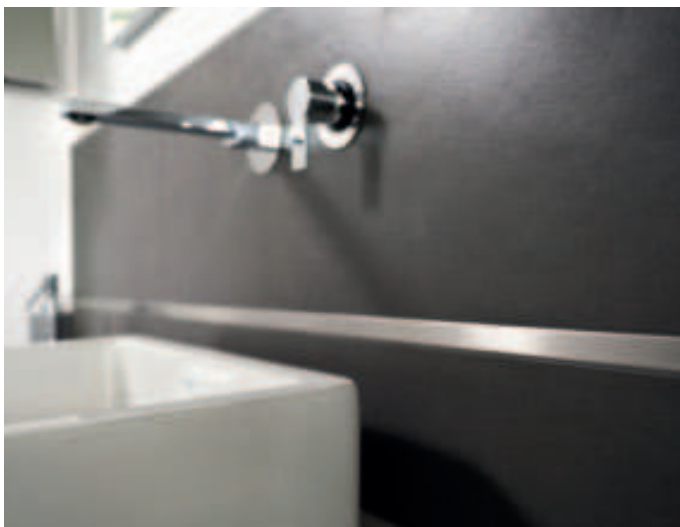

PROLISTEL P ALL

ALLUMINIO ANODIZZATO, STONE LINE, BRILLANTATO, SPAZZOLATO, TUSCANY E TILTEX

PROLISTEL P ALL è un listello decorativo in alluminio anodizzato, brillantato, spazzolato, spazzolato tiltex e verniciato tuscany e stone con superficie a vista piatta, idoneo a decorare i rivestimenti in ceramica, mosaico e pietre naturali. La sua particolare sezione e la disponibilità in trentuno diverse finiture e due larghezze, rendono PROLISTEL P ALL un profilo molto ricercato che può essere utilizzato, in abbinamento ai profili PROJOLLY, PROJOLLY SQUARE e PROTERMINAL, per arricchire qualsiasi tipo di rivestimento ed eseguire una posa a regola d'arte.

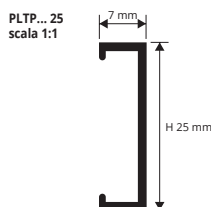
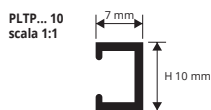

ESEMPI E ISTRUZIONI TECNICHE DI POSA

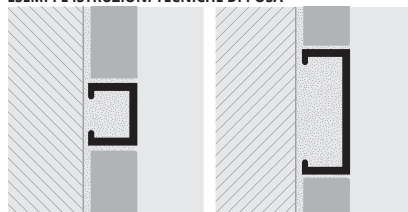

1. Scegliere "PROLISTEL P ALL" in funzione della larghezza e della finitura desiderata.
2. Tagliare "PROLISTEL P ALL" alla lunghezza desiderata ed applicare l'adesivo sul supporto dove sarà posato il profilo.
3. Premere "PROLISTEL P ALL" nell'adesivo.
4. Posare le piastrelle avendo cura di allinearle al profilo e di lasciare una fuga di circa 2 millimetri.
5. Rimuovere immediatamente residui di adesivo dalla superficie del profilo.

ALLUMINIO TUSCANY LINE thermo packed

lunghezza barre 2,7 ml - conf. 40 PZ - 108 ml

Articolo	H mm	€/ml	€/PZ
PLTPA 10...	10	7,95	21,47
PLTPA 25...	25	9,75	26,33



ALLUMINIO ANODIZZATO thermo packed

lunghezza barre 2,7 ml - conf. 40 PZ - 108 ml

Articolo	H mm	€/ml	€/PZ
PLTPAA 10 (anod. argento)	10	3,90	10,53
PLTPAR 10 (anod. rame)	10	5,39	14,55
PLTPAT 10 (anod. titanio)	10	5,39	14,55
PLTPNE 10 (anod. nero)	10	5,46	14,74
PLTPAA 25 (anod. argento)	25	6,26	16,90
PLTPAR 25 (anod. rame)	25	8,32	22,46
PLTPAT 25 (anod. titanio)	25	7,29	19,68
PLTPNE 25 (anod. nero)	25	8,50	22,95

ALL. SPAZZOLATO BRILLANTATO thermo packed

lunghezza barre 2,7 ml - conf. 40 PZ - 108 ml

Articolo	H mm	€/ml	€/PZ
PLTPBS 10 (brill. spazz. argento)	10	5,65	15,26
PLTPRS 10 (brill. spazz. rame)	10	7,50	20,25
PLTPTS 10 (brill. spazz. titanio)	10	7,50	20,25
PLTPNS 10 (brill. spazz.nero)	10	7,59	20,49
PLTPBS 25 (brill. spazz. argento)	25	8,11	21,90
PLTPRS 25 (brill. spazz. rame)	25	9,86	26,62
PLTPTS 25 (brill. spazz. titanio)	25	9,86	26,62
PLTPNS 25 (brill. spazz.nero)	25	10,07	27,19

ALLUMINIO STONE LINE thermo packed

lunghezza barre 2,7 ml - conf. 40 PZ - 108 ml

Articolo	H mm	€/ml	€/PZ
PLTPA 10...	10	4,75	12,83
PLTPA 25...	25	6,15	16,61

ALLUMINIO BRILLANTATO thermo packed

lunghezza barre 2,7 ml - conf. 40 PZ - 108 ml

Articolo	H mm	€/ml	€/PZ
PLTPBC 10 (brill. cromo)	10	5,60	15,12
PLTPBR 10 (brill. rame)	10	7,24	19,55
PLTPBT 10 (brill. titanio)	10	7,24	19,55
PLTPBN 10 (brill. nero)	10	7,33	19,79
PLTPBC 25 (brill. cromo)	25	8,11	21,90
PLTPBR 25 (brill. rame)	25	9,14	24,68
PLTPBT 25 (brill. titanio)	25	8,11	21,90
PLTPBN 25 (brill. nero)	25	9,35	25,25

ALL. ANOD. SPAZZOLATO TILTEX thermo packed

lunghezza barre 2,7 ml - conf. 40 PZ - 108 ml

Articolo	H mm	€/ml	€/PZ
PLTPBX 10 (argento) TILTEX	10	8,73	23,57
PLTPRX 10 (rame) TILTEX	10	8,73	23,57
PLTPTX 10 (titanio) TILTEX	10	8,73	23,57
PLTPBX 25 (argento) TILTEX	25	11,50	31,05
PLTPRX 25 (rame) TILTEX	25	11,50	31,05
PLTPTX 25 (titanio) TILTEX	25	11,50	31,05

GAMMA COLORI

STONE LINE						
SL01 - Stone white	SL02 - Stone cream	SL03 - Stone greywory	SL04 - Stone sand	SL05 - Stone gray	SL06 - Stone cristal gray	SL07 - Stone antragray
SL08 - Stone antradark	SL09 - Stone bronze	SL10 - Stone corten	SL11 - Stone brown	SL12 - Stone black	SL13 - Stone oyster grey	
ANODIZZATI			BRILLANTATI			
AA - All. anodizzato argento	AR - All. anodizzato rame	AT - All. anodizzato titanio	BC - All. brillantato cromo	BR - All. brillantato rame	BT - All. brillantato titanio	
SPAZZ. BRILLANTATI		ANODIZZATO SPAZZOLATO TILTEX		BLACK LINE		
BS - All. spazz. brill. argento	TS - All. spazz. brill. titanio	BX - Argento TILTEX	TX - Titanio TILTEX	BN - All. brillantato nero		

A RICHIESTA MINIMO 270 ML per colore e altezza (prezzi e tempi di consegna da concordare)

SPAZZ. BRILLANTATI		TUSCANY			BLACK LINE	
RS - All. spazzolato brillantato rame	RX - Rame TILTEX	03TU - Tuscany grigio	05TU - Tuscany Beige	20TU - Tuscany Bronzo	NS - All. spazz. brill. nero	NE - All. anodizzato nero

🕒 = News 2018

🌟 = A richiesta, quantità, tempi di consegna e costi da concordare

Prezzi riferiti alle confezioni intere. Per richieste minime di 10 pz l'aumento sarà del 10%. Per richieste inferiori ai 10 pz si applicherà il 20% di aumento.

PROLISTEL ALL è un listello decorativo in alluminio anodizzato, brillantato e spazzolato con superficie a vista bombata, idoneo a decorare i rivestimenti in ceramica, mosaico e pietre naturali. La sua particolare sezione e la disponibilità in dodici diverse finiture rendono **PROLISTEL ALL** un profilo molto ricercato che può essere utilizzato in abbinamento ai profili della gamma **PROJOLLY** per arricchire il rivestimento ed eseguire una posa a regola d'arte.

PROLISTEL ALL

ALLUMINIO ANODIZZATO,
BRILLANTATO E SPAZZOLATO



ALL. ANODIZZATO (argento-rame-titanio-nero) thermo packed
lunghezza barre 2,7 ml - conf. 40 PZ - 108 ml

Articolo	H mm	€/ml	€/PZ
PLTAA 15 (anod. argento)	15	4,61	12,45
PLTAR 15 (anod. rame)	15	5,64	15,23 *
PLTAT 15 (anod. titanio)	15	5,64	15,23 *
PLTNE 15 (anod. nero)	15	5,71	15,42 *
PLTAA 25 (anod. argento)	25	5,75	15,53
PLTAR 25 (anod. rame)	25	7,34	19,82 *
PLTAT 25 (anod. titanio)	25	7,34	19,82 *
PLTNE 25 (anod. nero)	25	7,44	20,09 *

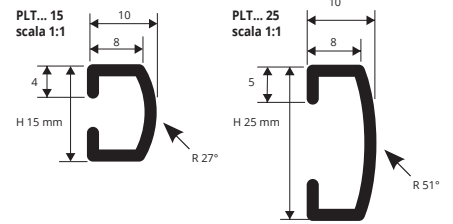

ALL. BRILLANTATO (cromo - rame - titanio - nero) thermo packed
lunghezza barre 2,7 ml - conf. 40 PZ - 108 ml

Articolo	H mm	€/ml	€/PZ
PLTBC 15 (brill. cromo)	15	5,65	15,26
PLTBR 15 (brill. rame)	15	6,98	18,85 *
PLTBT 15 (brill. titanio)	15	6,98	18,85 *
PLTBN 15 (brill. nero)	15	7,06	19,06 *
PLTBC 25 (brill. cromo)	25	7,70	20,79
PLTBR 25 (brill. rame)	25	9,04	24,41 *
PLTBT 25 (brill. titanio)	25	9,04	24,41 *
PLTBN 25 (brill. nero)	25	9,15	24,71 *

ALL. SPAZZ. BRILL. (argento-rame-titanio-nero) thermo packed
lunghezza barre 2,7 ml - conf. 40 PZ - 108 ml

Articolo	H mm	€/ml	€/PZ
PLTBS 15 (spazz. arg.)	15	7,39	19,95
PLTRS 15 (spazz. rame)	15	9,04	24,41 *
PLTTS 15 (spazz. titanio)	15	9,04	24,41 *
PLTNS 15 (spazz. nero)	15	9,15	24,71 *
PLTBS 25 (spazz. arg.)	25	8,16	22,03
PLTRS 25 (spazz. rame)	25	9,71	26,22 *
PLTTS 25 (spazz. titanio)	25	9,71	26,22 *
PLTNS 25 (spazz. nero)	25	9,82	26,51 *

ESEMPI E ISTRUZIONI TECNICHE DI POSA

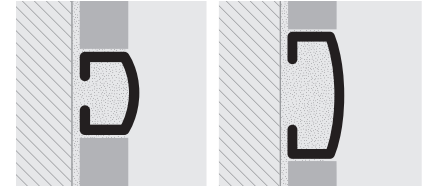

1. Scegliere "PROLISTEL ALL" in funzione della larghezza e della finitura desiderata.
2. Tagliare "PROLISTEL ALL" alla lunghezza desiderata ed applicare l'adesivo sul supporto dove sarà posato il profilo.
3. Premere "PROLISTEL ALL" nell'adesivo.
4. Posare le piastrelle avendo cura di allinearle al profilo e di lasciare una fuga di circa 2 millimetri.
5. Stuccare accuratamente le fughe tra profilo e piastrella onde evitare il ristagno di eventuale acqua. Rimuovere immediatamente residui di stucco dalla superficie del profilo.

GAMMA COLORI



A richiesta possono essere realizzate altre finiture della gamma colori. Contattare l'ufficio commerciale per quantità minime, tempistiche e costi.



PROLISTEL LED è un listello decorativo in alluminio anodizzato e brillantato dotato di un sistema di illuminazione a LED integrato, a luce calda, fredda e neutra, che genera una luce soffusa, idoneo a decorare i rivestimenti in ceramica, mosaico e pietre naturali. La sua particolare sezione e la disponibilità in due diverse finiture rendono **PROLISTEL LED** un profilo molto ricercato che arricchisce il rivestimento.

PROLISTEL LED

ALLUMINIO ANODIZZATO
ALLUMINIO BRILLANTATO



PLTLED... 20
scala 1:1

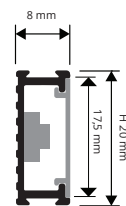

ALL. ANODIZZATO ARGENTO, BRILLANTATO CROMO
thermo packed - lunghezza barre 2,7 ml - conf. 40 PZ - 108 ml
LED, ALIMENTATORE E PIATTINA NON INCLUSI

Articolo	H mm	€/ml	€/PZ
PLTLEDA 20 (anod. argento)	20	9,50	25,65
PLTLEDBC 20 (brill. cromo)	20	10,75	29,03

BOBINA LED FLESSIBILE AUTOADESIVA
lunghezza 5 ml - conf. 1 ROTOLO

Articolo	€/ml	€/Conf.
LEDN (luce neutra)	17,20	86,00
LEDF (luce fredda)	17,20	86,00
LEDC (luce calda)	17,20	86,00

GAMMA COLORI



PIATTINA IN POLICARBONATO
lunghezza barre 2,7 ml - conf. 20 PZ - 54 ml

Articolo	Finitura	€/ml	€/PZ
PIAL 17	traspar.	3,95	10,67
PIAO 17	opaca	3,95	10,67

TAPPI - SX/DX (3 dx e 3 sx)

Articolo	H mm	€/PZ	€/Conf.
TPLTLEDA 20	20	2,80	16,80
TPLTLEDBC 20	20	2,80	16,80

ALIMENTATORE LED AC/DC 75W - 12V (15 ml)

Articolo	€/PZ
ALL 7512 (alimenta 15 ml.)	63,00

ALIMENTATORE LED AC/DC 25W - 12V (5 ml)

Articolo	€/PZ
ALL 2512 (alimenta 5 ml.)	43,20

ESEMPI E ISTRUZIONI TECNICHE DI POSA

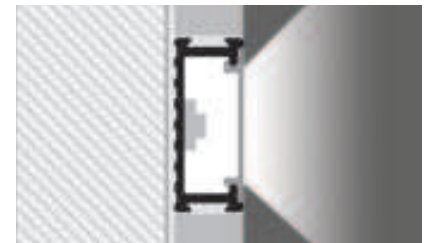

1. Scegliere "PROLISTEL LED" in funzione della luce e della finitura desiderata.
2. Tagliare "PROLISTEL LED" alla lunghezza desiderata ed applicare l'adesivo sul supporto dove sarà posato il profilo.
3. Premere "PROLISTEL LED" nell'adesivo.
4. Posare le piastrelle avendo cura di allinearle al profilo e di lasciare una fuga di circa 2 millimetri.
5. Stuccare accuratamente le fughe tra profilo e piastrella onde evitare il ristagno di eventuale acqua. Rimuovere immediatamente residui di stucco dalla superficie del profilo.

* = A richiesta, quantità, tempi di consegna e costi da concordare

Prezzi riferiti alle confezioni intere. Per richieste minime di 10 pz l'aumento sarà del 10%. Per richieste inferiori ai 10 pz si applicherà il 20% di aumento.

PROFINLIST 20

ALLUMINIO ANODIZZATO, BRILLANTATO,
BRILLANTATO SPAZZOLATO E TILTEX

PROFINLIST 20 è un listello decorativo in alluminio anodizzato, brillantato, spazzolato e tiltex con superficie a vista piatta, idoneo a decorare i rivestimenti in ceramica, mosaico e pietre naturali. La sua particolare sezione e la disponibilità in tredici diverse finiture rendono PROFINLIST 20 un profilo molto ricercato che può essere utilizzato in abbinamento ai profili della gamma PROJOLLY per arricchire il rivestimento ed eseguire una posa a regola d'arte.

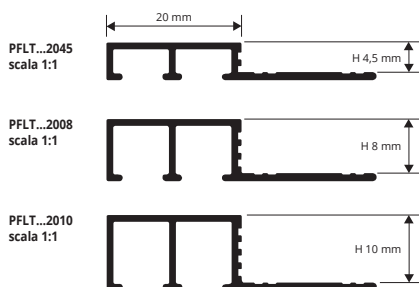

ESEMPI E ISTRUZIONI TECNICHE DI POSA

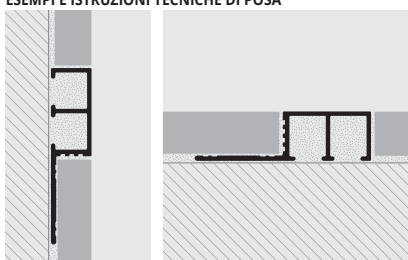

- Scegliere "PROFINLIST 20" in funzione della larghezza e della finitura desiderata.
- Tagliare "PROFINLIST 20" alla lunghezza desiderata e applicare l'adesivo sul supporto dove sarà posato il profilo.
- Premere l'aletta di ancoraggio di "PROFINLIST 20" nell'adesivo.
- Posare le piastrelle avendo cura di allinearle al profilo e di lasciare una fuga di circa 2 millimetri. Rimuovere immediatamente residui di adesivo dalla superficie del profilo.
- Stuccare accuratamente le fughe tra profilo e piastrella onde evitare il ristagno di eventuale acqua. Rimuovere immediatamente residui di stucco dalla superficie del profilo.



ALLUMINIO ANODIZZATO thermo packed

lunghezza barre 2,7 ml - conf. 40 PZ - 108 ml

Articolo	H mm	€/ml	€/PZ
PFLTAA 2045	4,5	6,21	16,77 *
PFLTAA 2008	8	6,26	16,90
PFLTAR 2008	8	7,45	20,12 *
PFLTAT 2008	8	7,45	20,12
PFLTAA 2010	10	6,42	17,33
PFLTAR 2010	10	7,65	20,66 *
PFLTAT 2010	10	7,65	20,66

ALLUMINIO BRILLANTATO thermo packed

lunghezza barre 2,7 ml - conf. 40 PZ - 108 ml

Articolo	H mm	€/ml	€/PZ
PFLTBC 2045	4,5	7,24	19,55 *
PFLTBO 2045	4,5	7,24	19,55 *
PFLTBC 2008	8	7,70	20,79
PFLTBR 2008	8	8,99	24,27 *
PFLTBT 2008	8	7,70	20,79
PFLTBC 2010	10	7,86	21,22
PFLTBR 2010	10	9,19	24,81 *
PFLTBT 2010	10	7,86	21,22

ALLUMINIO SPAZZOLATO BRILLANTATO thermo packed

lunghezza barre 2,7 ml - conf. 40 PZ - 108 ml

Articolo	H mm	€/ml	€/PZ
PFLTBS 2045	4,5	8,63	23,30 *
PFLTBS 2008	8	8,99	24,27
PFLTRS 2008	8	11,04	29,81 *
PFLTTS 2008	8	11,04	29,81
PFLTBS 2010	10	9,19	24,81
PFLTRS 2010	10	11,25	30,38 *
PFLTTS 2010	10	11,25	30,38

ALLUMINIO SPAZZOLATO TILTEX thermo packed

lunghezza barre 2,7 ml - conf. 40 PZ - 108 ml

Articolo	H mm	€/ml	€/PZ
PFLTBX 2008	8	9,91	26,76
PFLTRX 2008	8	12,12	32,72 *
PFLTXX 2008	8	12,12	32,72
PFLTBX 2010	10	10,06	27,16
PFLTRX 2010	10	12,38	33,43 *
PFLTXX 2010	10	12,38	33,43



GAMMA COLORI

ANODIZZATI	BRILLANTATI
AA - All. anodizzato argento	BC - All. brillantato cromo
SPAZZ. BRILLANT.	ANOD. SPAZZ. TILTEX
BS - All. spazz. brill. argento	BX - argento TILTEX

A RICHIESTA MINIMO 270 ML

per colore e altezza (prezzi e tempi di consegna da concordare)

ANODIZZATI			
AR - All. anodizzato rame	AT - All. anodizzato titanio		
BRILLANTATI			
BR - All. brillantato rame	BT - All. brillantato titanio	BO - All. brillantato oro	
SPAZZ. BRILLANT.		ANOD. SPAZZOLATI TILTEX	
RS - All. spazz. brill. rame	TS - All. spazz. brill. titanio	RX - rame TILTEX	TX - titanio TILTEX

* = A richiesta, quantità, tempi di consegna e costi da concordare

Prezzi riferiti alle confezioni intere. Per richieste minime di 10 pz l'aumento sarà del 10%. Per richieste inferiori ai 10 pz si applicherà il 20% di aumento.

PROBORD è un profilo angolare in acciaio inox AISI 304/1.4301-V2A lucido e satinato idoneo a proteggere gli angoli esterni dei rivestimenti in ceramica. La sua particolare sezione e disponibilità in due differenti finiture, rendono **PROBORD** un profilo molto ricercato che può essere utilizzato in abbinamento ai profili **PROLISTEL** e **PROSHELL** per ottenere una elegante posa a regola d'arte anche in ambienti soggetti ad elevate sollecitazioni meccaniche.

PROBORD

ACCIAIO INOX AISI 304/1.4301-V2A
LUCIDO E SATINATO



ACCIAIO INOX AISI 304/1.4301-V2A LUCIDO con pellicola protettiva
lunghezza barre 2,7 ml - conf. 15 PZ - 40,5 ml - 10/10mm

Articolo	H mm	€/ml	€/PZ
PEBDAC 08	08	15,92	42,98
PEBDAC 10	10	16,53	44,63
PEBDAC 125	12,5	16,95	45,77

ACCIAIO INOX AISI 304/1.4301-V2A SATINATO con pellicola protettiva
lunghezza barre 2,7 ml - conf. 15 PZ - 40,5 ml - 10/10mm

Articolo	H mm	€/ml	€/PZ
PEBDACS 08	08	18,64	50,33
PEBDACS 10	10	19,15	51,71
PEBDACS 125	12,5	19,77	53,38

GAMMA COLORI

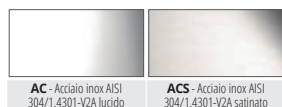

AC - Acciaio inox AISI 304/1.4301-V2A lucido

ACS - Acciaio inox AISI 304/1.4301-V2A satinato

IDONEO AL CONTATTO CON PRODOTTI ALIMENTARI

ESEMPI E ISTRUZIONI TECNICHE DI POSA

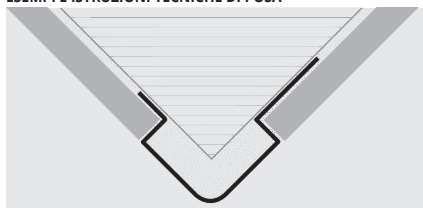

1. Scegliere "PROBORD" in funzione dello spessore della piastrella.
2. Tagliare "PROBORD" alla lunghezza desiderata ed applicare l'adesivo sul supporto dove sarà posato il profilo.
3. Premere l'aletta di ancoraggio di "PROBORD" nell'adesivo.
4. Posare le piastrelle avendo cura di allinearle al profilo e di lasciare una fuga di circa 2 millimetri. Rimuovere immediatamente residui di adesivo dalla superficie del profilo.
5. Stuccare accuratamente le fughe tra profilo e piastrella onde evitare il ristagno di eventuale acqua. Rimuovere immediatamente residui di stucco dalla superficie del profilo.

PROEDGE FLEX è un profilo angolare in resina vinilica atossica coestrusa colorata antiurto, composto da una struttura interna rigida e una parte esterna morbida, opportunamente sagomato per proteggere gli angoli esterni dei rivestimenti. La sua particolare sezione e i diversi colori disponibili rendono **PROEDGE FLEX** un profilo molto pratico e facile da posare che consente una posa a regola d'arte.

PROEDGE FLEX

RESINA VINILICA ATOSSICA
COESTRUSA COLORATA ANTIURTO



PVC CO-ESTRUSO - L 40 X 40MM
lunghezza barre 2,7 ml - conf. 15 PZ - 40,5 ml

Articolo	H mm	€/ml	€/PZ
PFC01 40 (senza adesivo)	40	6,37	17,20
PFC01 40A (con adesivo)	40	8,52	23,00

GAMMA COLORI



01 - Bianco

A RICHIESTA MINIMO 270 ML
per colore e altezza (prezzi e tempi di consegna da concordare)



09 - Giallo

10 - Rosso

11 - Nero

16 - Blu

PFC... 40/40A
scala 1:2

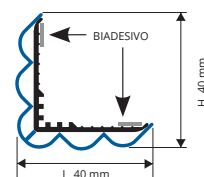

ESEMPI E ISTRUZIONI TECNICHE DI POSA

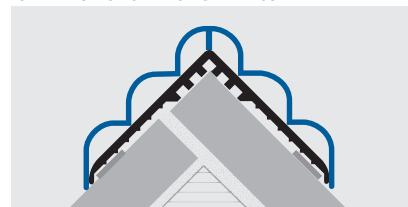

1. Scegliere "PROEDGE FLEX" in funzione del colore desiderato.
2. Tagliare "PROEDGE FLEX" alla lunghezza desiderata.
3. Rimuovere accuratamente dalla superficie sulla quale sarà posato il profilo residui di oli, grassi e sporcizia in generale.
4. Quando la superficie è asciutta, rimuovere la pellicola siliconica (versione adesiva) e dopo aver verificato che il supporto sia asciutto, posizionare correttamente il profilo e premerlo senza batterlo / applicare il silicone sul supporto pulito e asciutto (versione senza adesivo), posizionare correttamente il profilo e premendolo senza batterlo.

PROEDGE AC

ACCIAIO INOX AISI 304/1.4301-V2A LUCIDO E SATINATO

PROEDGE AC è un profilo in acciaio inox AISI 304/1.4301-V2A lucido e satinato, con raggio di curvatura 1,5 mm, opportunamente sagomato per proteggere gli angoli esterni dei rivestimenti. La sua particolare sezione, la disponibilità in due diverse finiture e sette larghezze, rendono PROEDGE AC un profilo molto ricercato che consente una posa a regola d'arte anche in ambienti soggetti ad elevate sollecitazioni meccaniche.

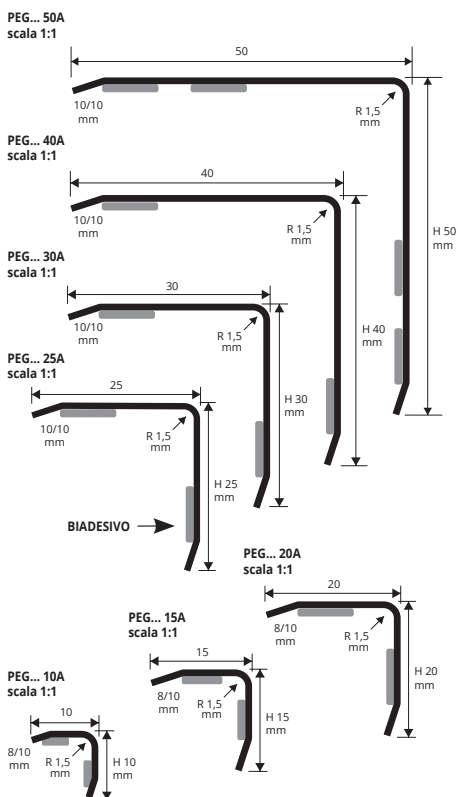

ACCIAIO INOX LUCIDO E SATINATO CON ADESIVO con pellicola protettiva - lungh. barre 2,7 ml - conf. 81 ml - 8/10 mm

Articolo	LxH mm	€/ml	€/PZ
PEGAC 10A (acc. lucido)	10 x 10	6,68	18,04
PEGACS 10A (acc. satinato)	10 x 10	8,16	22,03
PEGAC 15A (acc. lucido)	15 x 15	7,70	20,79
PEGACS 15A (acc. satinato)	15 x 15	9,19	24,81
PEGAC 20A (acc. lucido)	20 x 20	8,73	23,57
PEGACS 20A (acc. satinato)	20 x 20	10,22	27,59

ACCIAIO INOX LUCIDO E SATINATO CON ADESIVO con pellicola protettiva - lungh. barre 2,7 ml - conf. 27 ml - 10/10 mm

Articolo	LxH mm	€/ml	€/PZ
PEGAC 40A (acc. lucido)	40 x 40	17,56	47,41
PEGACS 40A (acc. satinato)	40 x 40	19,89	53,70
PEGAC 50A (acc. lucido)	50 x 50	20,43	55,16
PEGACS 50A (acc. satinato)	50 x 50	22,08	59,62

PEG... 40A / 50A disponibili a richiesta con spessore 12/10. Contattare l'ufficio commerciale per quantità, tempi di consegna. Senza adesivo scrivere l'articolo senza la A finale. Es: PEGAC 40 e togliere € 0,70 netto per ml.

ACCIAIO INOX LUCIDO E SATINATO CON ADESIVO con pellicola protettiva - lungh. barre 2,7 ml - conf. 40,5 ml - 10/10 mm

Articolo	LxH mm	€/ml	€/PZ
PEGAC 25A (acc. lucido)	25 x 25	9,76	26,35
PEGACS 25A (acc. satinato)	25 x 25	11,29	30,48
PEGAC 30A (acc. lucido)	30 x 30	13,86	37,42
PEGACS 30A (acc. satinato)	30 x 30	15,68	42,34

Senza adesivo scrivere l'articolo senza la A finale. Es: PEGAC 10 e togliere € 0,70 netto per ml.

GAMMA COLORI



IDONEO AL CONTATTO CON PRODOTTI ALIMENTARI

PROEDGE OT

OTTONE CROMATO E LUCIDO

PROEDGE OT è un profilo angolare in ottone lucido e cromato, con raggio di curvatura 1,5 mm, opportunamente sagomato per proteggere gli angoli esterni dei rivestimenti. La sua particolare sezione, la disponibilità in due diverse finiture e cinque larghezze, rendono PROEDGE OT un profilo molto ricercato che consente una posa a regola d'arte.

ESEMPI E ISTRUZIONI TECNICHE DI POSA

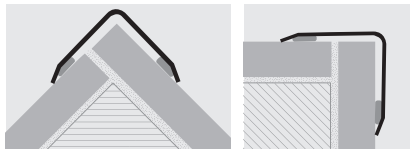

1. Scegliere PROEDGE OT in funzione della finitura e della larghezza desiderata. 2. Tagliare PROEDGE OT alla lunghezza desiderata. 3. Rimuovere accuratamente dalla superficie sulla quale sarà posato il profilo residui di oli, grassi e sporcizia in generale. 4. Quando la superficie è asciutta, rimuovere la pellicola silconica e dopo aver verificato che il supporto sia asciutto, posizionare correttamente il profilo e premerlo senza batterlo / applicare il silicone sul supporto pulito e asciutto (versione senza adesivo), posizionare correttamente il profilo e premendolo senza batterlo.

GAMMA COLORI

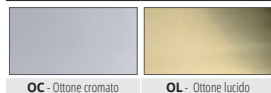

OTTONE CROMATO CON ADESIVO thermo packed - lungh. barre 2,7 ml - conf. 54 ml

Articolo	LxH mm	€/ml	€/PZ
PEGOC 10A	10 x 10	11,81	31,89
PEGOC 15A	15 x 15	14,12	38,12
PEGOC 20A	20 x 20	17,41	47,01
PEGOC 25A	25 x 25	19,85	53,60
PEGOC 30A	30 x 30	23,15	62,51

MIRROR LINE

OTTONE LUCIDO CON ADESIVO lungh. barre 2,7 ml - conf. 27 ml - 10/10 mm

Articolo	LxH mm	€/ml	€/PZ
PEGOL 25A	25 x 25	12,84	34,67 *
PEGOL 30A	30 x 30	17,46	47,14 *

MIRROR LINE

OTTONE LUCIDO CON ADESIVO lungh. barre 2,7 ml - conf. 54 ml - 8/10 mm

Articolo	LxH mm	€/ml	€/PZ
PEGOL 10A	10 x 10	8,32	22,46
PEGOL 15A	15 x 15	9,50	25,65 *
PEGOL 20A	20 x 20	12,17	32,86 *

MIRROR LINE

OTTONE LUCIDO CON ADESIVO lungh. barre 2,7 ml - conf. 27 ml - 12/10 mm

Articolo	LxH mm	€/ml	€/PZ
PEGOL 40A	40 x 40	22,08	59,62 *
PEGOL 50A	50 x 50	28,24	76,25 *

MIRROR LINE

Senza adesivo scrivere l'articolo senza la A finale. Es: PEGOL 10 e togliere € 0,70 netto per ml.

PEG... 40A / 50A disponibili a richiesta con spessore 12/10. Contattare l'ufficio commerciale per quantità, tempi di consegna. Senza adesivo scrivere l'articolo senza la A finale. Es: PEGOL 25 e togliere € 0,70 netto per ml.

* = A richiesta, quantità, tempi di consegna e costi da concordare

Prezzi riferiti alle confezioni intere. Per richieste minime di 10 pz l'aumento sarà del 10%. Per richieste inferiori ai 10 pz si applicherà il 20% di aumento.

PROEDGE R AC è un profilo in acciaio inox AISI 304/1.4301-V2A lucido e satinato, con raggio di curvatura 5 mm, opportunamente sagomato per proteggere gli angoli esterni dei rivestimenti. La sua particolare sezione, la disponibilità in due diverse finiture e sei larghezze, rendono **PROEDGE R AC** un profilo molto ricercato che consente una posa a regola d'arte anche in ambienti soggetti ad elevate sollecitazioni meccaniche.

PROEDGE R AC

ACCIAIO INOX AISI 304/1.4301-V2A
LUCIDO E SATINATO

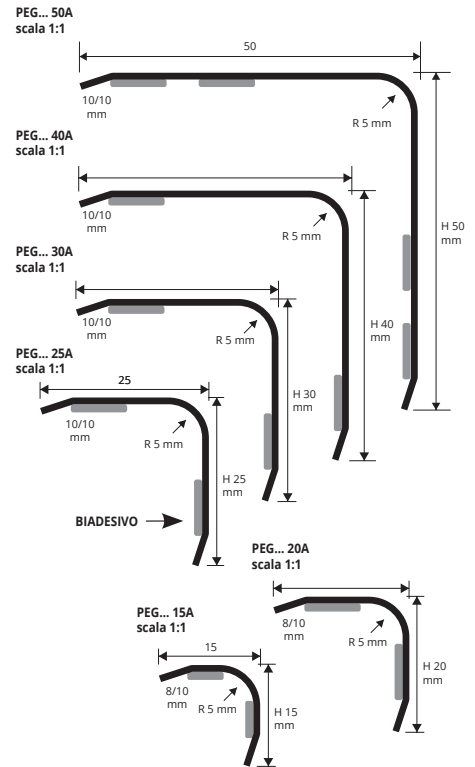

ACCIAIO INOX LUCIDO E SATINATO CON ADESIVO
con pellicola protettiva - lungh. barre 2,7 ml - conf. 81 ml - 8/10 mm

Articolo	LxH mm	€/ml	€/PZ
PEGAC 15A (acc. lucido)	15 x 15	7,70	20,79
PEGRACS 15A (acc. satinato)	15 x 15	9,19	24,81
PEGAC 20A (acc. lucido)	20 x 20	8,73	23,57
PEGRACS 20A (acc. satinato)	20 x 20	10,22	27,59

ACCIAIO INOX LUCIDO E SATINATO CON ADESIVO
con pellicola protettiva - lungh. barre 2,7 ml - conf. 27 ml - 10/10 mm

Articolo	LxH mm	€/ml	€/PZ
PEGAC 40A (acc. lucido)	40 x 40	17,56	47,41
PEGRACS 40A (acc. satinato)	40 x 40	19,89	53,70
PEGAC 50A (acc. lucido)	50 x 50	20,43	55,16
PEGRACS 50A (acc. satinato)	50 x 50	22,08	59,62

ACCIAIO INOX LUCIDO E SATINATO CON ADESIVO
con pellicola protettiva - lungh. barre 2,7 ml - conf. 40,5 ml - 10/10 mm

Articolo	LxH mm	€/ml	€/PZ
PEGAC 25A (acc. lucido)	25 x 25	9,76	26,35
PEGRACS 25A (acc. satinato)	25 x 25	11,29	30,48
PEGAC 30A (acc. lucido)	30 x 30	13,86	37,42
PEGRACS 30A (acc. satinato)	30 x 30	15,68	42,34

Senza adesivo scrivere l'articolo senza la A finale. Es: PEGAC 10 e togliere € 0,70 netto per ml.

PEGR... 40A / 50A disponibili a richiesta con spessore 12/10. Contattare l'ufficio commerciale per quantità, tempi di consegna. Senza adesivo scrivere l'articolo senza la A finale. Es: PEGAC 40 e togliere € 0,70 netto per ml.

GAMMA COLORI

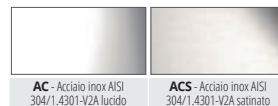

IDONEO AL CONTATTO CON PRODOTTI ALIMENTARI

PROEDGE R OT è un profilo in ottone lucido e cromato, con raggio di curvatura 5 mm, opportunamente sagomato per proteggere gli angoli esterni dei rivestimenti. La sua particolare sezione, la disponibilità in due diverse finiture e sette larghezze, rendono **PROEDGE R OT** un profilo molto ricercato che consente una posa a regola d'arte.

PROEDGE R OT

OTTONE CROMATO E LUCIDO



ESEMPI E ISTRUZIONI TECNICHE DI POSA

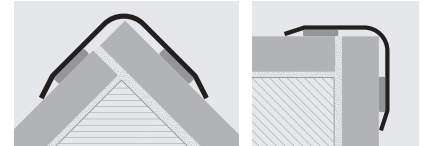

1. Scegliere PROEDGE R OT in funzione della finitura e della larghezza desiderata.
2. Tagliare PROEDGE R OT alla lunghezza desiderata.
3. Rimuovere accuratamente dalla superficie sulla quale sarà posato il profilo residui di oli, grassi e sporcizia in generale.
4. Quando la superficie è asciutta, rimuovere la pellicola silconica e dopo aver verificato che il supporto sia asciutto, posizionare correttamente il profilo e premerlo senza batterlo / applicare il silicone sul supporto pulito e asciutto (versione senza adesivo), posizionare correttamente il profilo e premendolo senza batterlo.

OTTONE CROMATO CON ADESIVO
thermo packed - lungh. barre 2,7 ml - conf. 54 ml

Articolo	LxH mm	€/ml	€/PZ
PEGROC 15A	15 x 15	14,12	38,12
PEGROC 20A	20 x 20	17,41	47,01
PEGROC 25A	25 x 25	19,85	53,60
PEGROC 30A	30 x 30	23,15	62,51

OTTONE LUCIDO CON ADESIVO
lungh. barre 2,7 ml - conf. 27 ml - 10/10 mm

Articolo	LxH mm	€/ml	€/PZ
PEGROL 25A	25 x 25	12,84	34,67
PEGROL 30A	30 x 30	17,46	47,14

OTTONE LUCIDO CON ADESIVO
lungh. barre 2,7 ml - conf. 54 ml - 8/10 mm

Articolo	LxH mm	€/ml	€/PZ
PEGROL 15A	15 x 15	9,50	25,65
PEGROL 20A	20 x 20	12,17	32,86

OTTONE LUCIDO CON ADESIVO
lungh. barre 2,7 ml - conf. 27 ml - 12/10 mm

Articolo	LxH mm	€/ml	€/PZ
PEGROL 40A	40 x 40	22,08	59,62
PEGROL 50A	50 x 50	28,24	76,25

Senza adesivo scrivere l'articolo senza la A finale. Es: PEGROL 10 e togliere € 0,70 netto per ml.

PEGR... 40A / 50A disponibili a richiesta con spessore 12/10. Contattare l'ufficio commerciale per quantità, tempi di consegna. Senza adesivo scrivere l'articolo senza la A finale. Es: PEGROL 25 e togliere € 0,70 netto per ml.

GAMMA COLORI

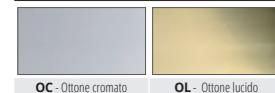

☞ = News 2018

* = A richiesta, quantità, tempi di consegna e costi da concordare

Prezzi riferiti alle confezioni intere. Per richieste minime di 10 pz l'aumento sarà del 10%. Per richieste inferiori ai 10 pz si applicherà il 20% di aumento.

PROEDGE AL

ALLUMINIO ANODIZZATO

PROEDGE AL è un profilo in alluminio anodizzato e verniciato opportunamente sagomato per proteggere gli angoli esterni dei rivestimenti. La sua particolare sezione e la disponibilità in quattro diverse finiture, rendono PROEDGE AL un profilo molto ricercato che consente una posa a regola d'arte.

PEG... 25A
PEGA 25-01A
scala 1:1

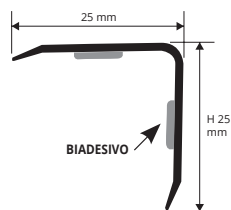

ESEMPI E ISTRUZIONI TECNICHE DI POSA



1. Scegliere PROEDGE AL in funzione della finitura desiderata.
2. Tagliare PROEDGE AL alla lunghezza desiderata.
3. Rimuovere accuratamente dalla superficie sulla quale sarà posato il profilo residui di oli, grassi e sporcizia in generale.
4. Quando la superficie è asciutta, rimuovere la pellicola siliconica e dopo aver verificato che il supporto sia asciutto, posizionare correttamente il profilo e premerlo senza batterlo / applicare il silicone sul supporto pulito e asciutto (versione senza adesivo), posizionare correttamente il profilo e premendolo senza batterlo.



ALL. ANODIZZATO (oro, argento e bronzo) **CON ADESIVO thermo packed** - lungh. barre 2,7 ml - conf. 30 PZ - 81 ml

Articolo	LxH mm	€/ml	€/PZ
PEGAO 25A (anod. oro)	25 x 25	5,44	14,69
PEGAA 25A (anod. argento)	25 x 25	5,44	14,69
PEGAB 25A (anod. bronzo)	25 x 25	5,44	14,69

Senza adesivo scrivere l'articolo senza la A finale. Es: PEGAO 25 e togliere € 0,70 netto per ml.

ALL. VERNICIATO BIANCO - CON ADESIVO thermo packed lungh. barre 2,7 ml - conf. 30 PZ - 81 ml

Articolo	LxH mm	€/ml	€/PZ
PEGA 25-01A (vern. bianco)	25 x 25	6,78	18,31

GAMMA COLORI

ANODIZZATI



PROEDGE PVC

RESINA VINILICA ATOSSICA
COLORATA ANTIURTO

PROEDGE PVC è un profilo in resina vinilica atossica bianca antiurto opportunamente sagomato per proteggere gli angoli esterni dei rivestimenti. La sua particolare sezione e disponibilità in quattro diverse larghezze rendono PROEDGE PVC un profilo molto ricercato che consente una posa a regola d'arte.

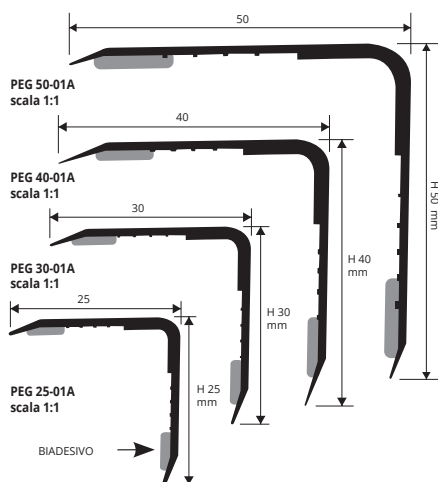

ESEMPI E ISTRUZIONI TECNICHE DI POSA



RESINA VINILICA ANTIURTO CON ADESIVO lungh. barre 2,7 ml - conf. 30 PZ - 81 ml

Articolo	LxH mm	€/ml	€/PZ
PEG 25-01A	25 x 25	4,59	12,39
PEG 30-01A	30 x 30	5,20	14,04

Senza adesivo scrivere l'articolo senza la A finale. Es: PEG 25-01 e togliere € 0,70 netto per ml.

RESINA VINILICA ANTIURTO CON ADESIVO lungh. barre 2,7 ml - conf. 15 PZ - 40,5 ml

Articolo	LxH mm	€/ml	€/PZ
PEG 40-01A	40 x 40	5,81	15,69
PEG 50-01A	50 x 50	6,43	17,36

Senza adesivo scrivere l'articolo senza la A finale. Es: PEG 40-01 e togliere € 0,70 netto per ml.

GAMMA COLORI



**A RICHIESTA MINIMO
600 ML per colore**

PROSHELL è un profilo in acciaio inox AISI 304/1.4301-V2A lucido e satinato, a forma di sguscia concava particolarmente idoneo a garantire la pulizia e quindi l'igiene in ambienti ove è richiesta una elevata resistenza alle sollecitazioni meccaniche e chimiche. La sua particolare sezione e la disponibilità in due diverse finiture, quattro altezze e dei pezzi speciali quali l'angolo esterno, l'angolo interno, tappi e giunzioni rendono **PROSHELL** un profilo molto ricercato che consente una posa a regola d'arte anche in ambienti soggetti ad elevate sollecitazioni meccaniche.

PROSHELL

ACCIAIO INOX AISI 304/1.4301-V2A
LUCIDO E SATINATO



ACCIAIO INOX AISI 304/1.4301-V2A LUCIDO
con pellicola protettiva - lungh. barre 2,7 ml - conf. 20 PZ - 54 ml

Articolo	H mm	€/ml	€/PZ
PSHAC 08	8	13,86	37,42
PSHAC 10	10	14,58	39,37
PSHAC 125	12,5	15,51	41,88
PSHAC 15	15	16,33	44,09

ACCIAIO INOX AISI 304/1.4301-V2A SATINATO
con pellicola protettiva - lungh. barre 2,7 ml - conf. 20 PZ - 54 ml

Articolo	H mm	€/ml	€/PZ
PSHACS 08	8	15,41	41,61
PSHACS 10	10	16,18	43,69
PSHACS 125	12,5	16,53	44,63
PSHACS 15	15	17,56	47,41

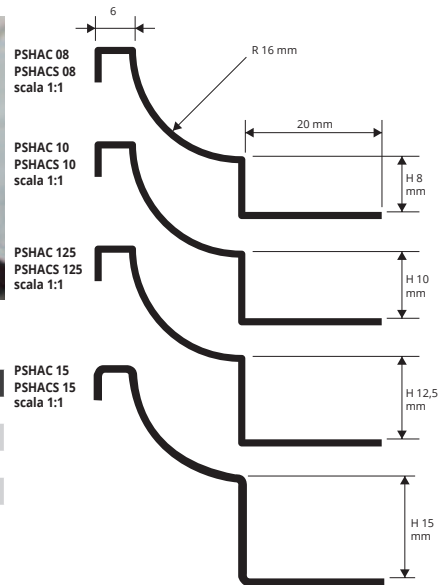

IDONEO AL CONTATTO CON PRODOTTI ALIMENTARI

GAMMA COLORI



ISTRUZIONI TECNICHE DI POSA

- Scegliere "PROSHELL" in funzione dello spessore della piastrella e della finitura desiderata.
- Tagliare "PROSHELL" alla lunghezza desiderata ed applicare l'adesivo sul supporto dove sarà posato il profilo.
- Premere l'aletta di ancoraggio di "PROSHELL" nell'adesivo.
- Posare il pavimento e il rivestimento avendo cura di allinearli al profilo e di lasciare una fuga di circa 2 millimetri. Rimuovere immediatamente residui di adesivo dalla superficie del profilo.
- Stuccare accuratamente le fughe tra profilo e piastrella onde evitare il ristagno di eventuale acqua. Rimuovere immediatamente residui di stucco dalla superficie del profilo.

ESEMPI DI POSA

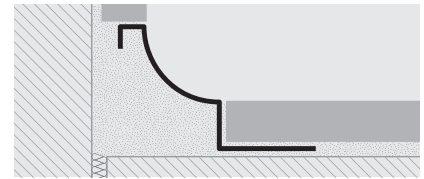

RACCORDI PRESALDATI, TAPPI e GIUNZIONI

ACCIAIO INOX LUCIDO E SATINATO

RACCORDI PRESALDATI - ACCIAIO LUCIDO
H 08 - 10 - 12,5 - 15 mm - conf. 10 PZ

Articolo	Lmm	€/PZ	€/conf.
RPI 8-10-125 (interno)	100	16,74	167,40
RPI 15 (interno)	100	17,77	177,70
RPE 8-10-125 (esterno)	100	16,74	167,40
RPE 15 (esterno)	100	17,77	177,70
RPT 8-10-125 (tre vie)	100	22,18	221,80
RPT 15 (tre vie)	100	23,11	231,10

Specificare altezza del raccordo. Es: RPI 8 per raccordo H 8 mm

RACCORDI PRESALDATI - ACCIAIO SATINATO
H 08 - 10 - 12,5 - 15 mm - conf. 10 PZ

Articolo	Lmm	€/PZ	€/conf.
RPIS 8-10-125 (interno)	100	17,97	179,70
RPIS 15 (interno)	100	18,90	189,00
RPES 8-10-125 (esterno)	100	17,97	179,70
RPES 15 (esterno)	100	18,90	189,00
RPTS 8-10-125 (tre vie)	100	23,11	231,10
RPTS 15 (tre vie)	100	24,44	244,40

Specificare altezza del raccordo. Es: RPI 8 per raccordo H 8 mm

RACCORDO INTERNO

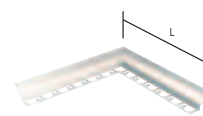

RACCORDO ESTERNO

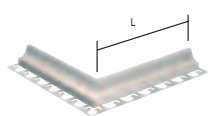

RACCORDO TRE VIE

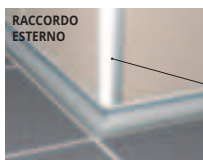
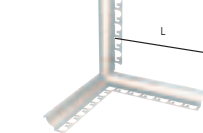

PROTERMINAL, PROJOLLY SQUARE E PROJOLLY QUART (NO PROJOLLY)



Per facilitare e perfezionare la posa del **PROSHELL** (PSH.) in acciaio inox aisi 304-1.4301 sono stati realizzati i tappi destri (dx) e sinistri (sx) e le giunzioni per terminare e unire i profili posati per la posa di cernica, cotto, legno, ecc. i tappi sono prodotti in plastica con verniciatura: effetto acciaio inox lucido & acciaio inox satinato.

TAPPI e GIUNZIONI IN PLASTICA GRIGIA
conf. 10 PZ

Articolo	€/PZ	€/conf.
TPSHAC tappi DX-SX (eff. acciaio lucido)	3,59	35,90 (5 coppie)
TPSHACS tappi DX-SX (eff. acciaio satinato)	3,59	35,90 (5 coppie)
GISHN 08	3,08	30,80
GISHN 10	3,39	33,90
GISHN 125	3,70	37,00
GISHN 15	4,06	40,60

TAPPO TESHAC/ACS

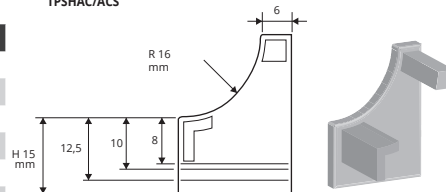

GIUNZIONE GISHN

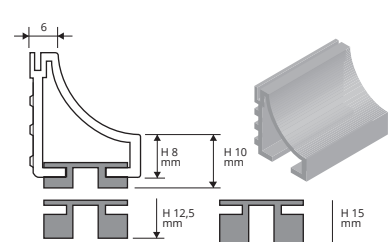

PROSHELL ALL

ALLUMINIO ANODIZZATO, BRILLANTATO, VERNICIATO

PROSHELL ALL è un profilo in alluminio anodizzato, brillantato e verniciato a forma di sguscia concava particolarmente idoneo a garantire la pulizia e quindi l'igiene in ambienti interni ove è richiesta una buona resistenza alle sollecitazioni meccaniche e chimiche. La sua particolare sezione e la disponibilità in tre diverse finiture, tre altezze e dei pezzi speciali quali angolo esterno, angolo interno, tappi e giunzioni rendono PROSHELL ALL un profilo molto ricercato che consente una posa a regola d'arte.

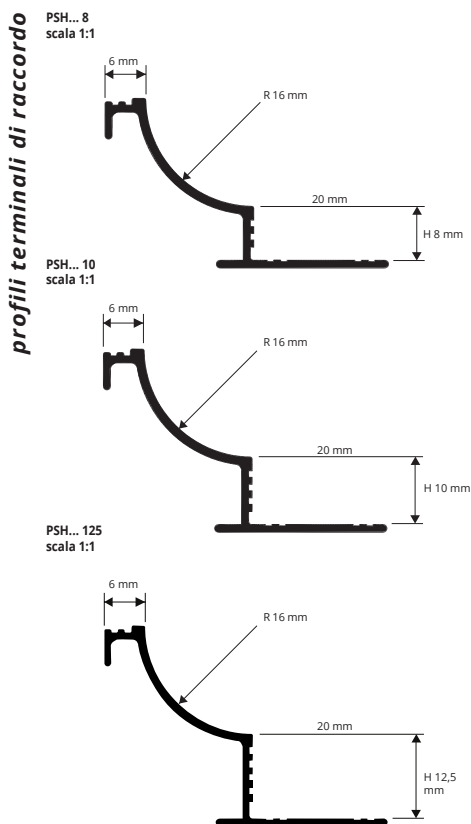

ALLUMINIO ANODIZZATO ARGENTO thermo packed
lunghezza barre 2,7 ml - conf. 20 PZ - 54 ml

Articolo	H mm	€/ml	€/PZ
PSHAA 08	8	8,20	22,14
PSHAA 10	10	8,30	22,41
PSHAA 125	12,5	8,45	22,82

ALLUMINIO BIANCO thermo packed
lunghezza barre 2,7 ml - conf. 20 PZ - 54 ml

Articolo	H mm	€/ml	€/PZ
PSHA 08-01	8	9,70	26,19
PSHA 10-01	10	9,80	26,46
PSHA 125-01	12,5	11,41	30,81

ESEMPIO DI POSA

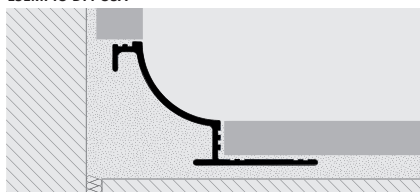

ALLUMINIO BRILLANTATO CROMO thermo packed
lunghezza barre 2,7 ml - conf. 20 PZ - 54 ml

Articolo	H mm	€/ml	€/PZ
PSHBC 08	8	11,40	30,78
PSHBC 10	10	11,60	31,32
PSHBC 125	12,5	11,85	31,99 *

GAMMA COLORI



AA - Alluminio anod. argento BC - Alluminio brill. cromo 01 - All. verniciato bianco

- Scegliere "PROSHELL ALL" in funzione dello spessore della piastrella e delle finiture desiderate.
- Tagliare "PROSHELL ALL" alla lunghezza desiderata ed applicare l'adesivo sul supporto dove sarà posato il profilo.
- Premere l'aletta di ancoraggio di "PROSHELL ALL" nell'adesivo.
- Posare il pavimento e il rivestimento avendo cura di allinearli al profilo e di lasciare una fuga di circa 2 millimetri. Rimuovere immediatamente residui di adesivo dalla superficie del profilo.
- Stuccare accuratamente le fughe tra profilo e piastrella onde evitare il ristagno di eventuale acqua. Rimuovere immediatamente residui di stucco dalla superficie del profilo.

RACCORDI, TAPPI e GIUNZIONI

ALLUMINIO ANODIZZATO ARGENTO, BRILLANTATO CROMO, VERNICIATO / PLASTICA



RPSHI... 08-10-125

RPSHE... 08-10-125



TPSH... 08-10-125/...

GISHN... 08-10-125



Scegliere la confezione desiderata.
Es. TPHS...-01/5 (conf 10 pz)
TPSH...-01/1 (conf 2 pz)

RACCORDI INTERNI / ESTERNI - ALL. ANODIZZATO ARGENTO

Articolo	H mm	€/PZ	€/conf. da 10 pz	€/conf. da 2 pz
RPSHIAA 08/...	8	14,40	144,00	31,68
RPSHEAA 08/...	8	14,40	144,00	31,68
RPSHIAA 10/...	10	14,40	144,00	31,68
RPSHEAA 10/...	10	14,40	144,00	31,68
RPSHIAA 125/...	12,5	14,40	144,00	31,68
RPSHEAA 125/...	12,5	14,40	144,00	31,68

RACCORDI INTERNI / ESTERNI - ALL. VERN. BIANCO

Articolo	H mm	€/PZ	€/conf. da 10 pz	€/conf. da 2 pz
RPSHIA 08-01/...	8	18,00	180,00	39,60
RPSHEA 08-01/...	8	18,00	180,00	39,60
RPSHIA 10-01/...	10	18,00	180,00	39,60
RPSHEA 10-01/...	10	18,00	180,00	39,60
RPSHIA 125-01/...	12,5	18,00	180,00	39,60
RPSHEA 125-01/...	12,5	18,00	180,00	39,60

GIUNZIONI - PLASTICA RIGIDA - Conf. 10 PZ

Articolo	H mm	€/PZ	€/conf.
GISHN 08/...	8	3,08	30,80
GISHN 10/...	10	3,39	33,90
GISHN 125/...	12,5	3,70	37,00

RACCORDI INTERNI / ESTERNI - ALL. BRILL. CROMO

Articolo	H mm	€/PZ	€/conf. da 10 pz	€/conf. da 2 pz
RPSHIBC 08/...	8	17,20	172,00	37,84
RPSHEBC 08/...	8	17,20	172,00	37,84
RPSHIBC 10/...	10	17,20	172,00	37,84
RPSHEBC 10/...	10	17,20	172,00	37,84
RPSHIBC 125/...	12,5	17,20	172,00	37,84 *
RPSHEBC 125/...	12,5	17,20	172,00	37,84 *

TAPPI - ALLUMINIO ANODIZZATO / BRILL. CROMO / VERN. BIANCO
Conf. 10 PZ (5 dx e 5 sx) - Conf. 2 PZ (1 dx e 1 sx)

Articolo	H mm	€/PZ	€/conf. da 10 pz	€/conf. da 2 pz
TPSHAA 08/...	8	8,96	89,60	19,71
TPSHBC 08/...	8	11,20	112,00	24,64
TPSHA 08/...	8	11,80	118,00	25,96
TPSHAA 10/...	10	8,96	89,60	19,71
TPSHBC 10/...	10	11,20	112,00	24,64
TPSHA 10/...	10	11,80	118,00	25,96
TPSHAA 125/...	12,5	8,96	89,60	19,71
TPSHBC 125/...	12,5	11,20	112,00	24,64 *
TPSHA 125/...	12,5	11,80	118,00	25,96

* = A richiesta, quantità, tempi di consegna e costi da concordare

Prezzi riferiti alle confezioni intere. Per richieste minime di 10 pz l'aumento sarà del 10%. Per richieste inferiori ai 10 pz si applicherà il 20% di aumento.

PROGUSCIO DA è un profilo in resina vinilica atossica colorata antiurto a forma di sguiscia concava particolarmente idoneo a garantire la pulizia e quindi l'igiene, in ambienti pubblici ed industriali. La sua particolare sezione, la disponibilità in tre diversi colori, in quattro altezze e dei pezzi speciali quali angolo esterno, angolo interno, tappi e giunzioni rendono **PROGUSCIO DA** un profilo molto ricercato che consente una posa a regola d'arte.

PROGUSCIO DA

RESINA VINILICA ATOSSICA
COLORATA ANTIURTO



ESEMPI E ISTRUZIONI TECNICHE DI POSA

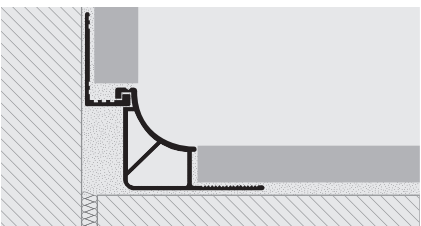
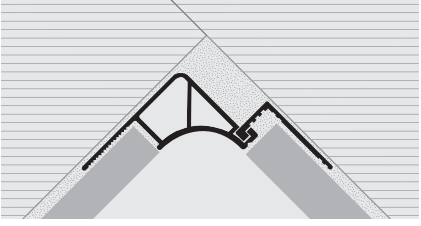

1. Scegliere "PROGUSCIO DA" in funzione del colore e dell'altezza desiderata.
2. Tagliare "PROGUSCIO DA" alla lunghezza desiderata ed applicare il collante sul supporto dove sarà posato il profilo.
3. Premere l'aletta di ancoraggio di "PROGUSCIO DA" nel collante.
4. Posare la piastrella ed il rivestimento avendo cura di allinearla con l'altezza del profilo e di lasciare una fuga di circa 2 millimetri.
5. Stuccare accuratamente le fughe tra profilo e piastrella onde evitare il ristagno di acqua.

RESINA VINILICA ATOSSICA ANTIURTO

lunghezza barre 2,5 ml - conf. 20 pz - 50 ml

Articolo	H mm	€/ml	€/PZ
PS 06-...	6	3,08	7,70
PS 08-...	8	3,34	8,35
PS 10-...	10	3,49	8,73
PS 125-...	12,5	3,85	9,63

H 06 disponibile nei colori 01 - 04
H 08, H 10 e H 125 disponibile nei colori 01 - 03 - 04.
La sigla del colore scelto va aggiunta alla sigla dell'articolo.
Esempio: PS 08... (colore scelto Bianco) PS 08-01.
L'aletta intercambiabile corrisponde al Proterminal pvc H 6-8-10 mm Bianco.

GAMMA COLORI

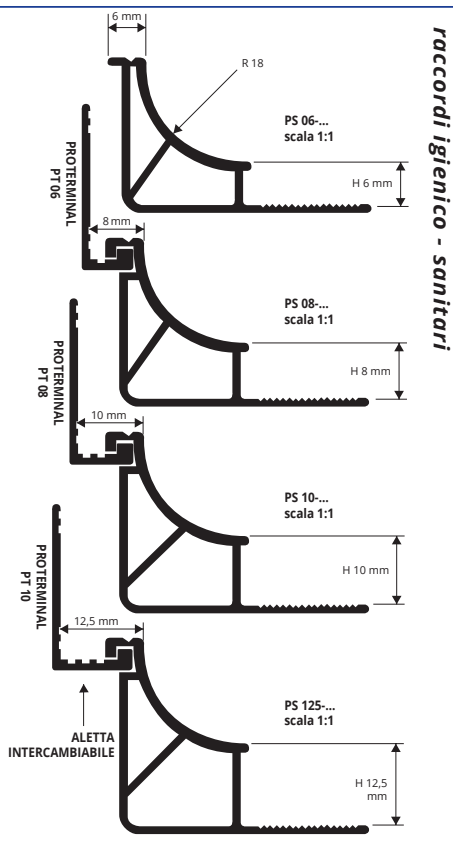

raccordi igienico - sanitari

ACQUISTARE IL PROTERMINAL BIANCO PER CREARE LA DOPPIA ALTEZZA (VEDI SOPRA):
PROTERMINAL PT 06 = H 8 MM - H 8 MM
PROTERMINAL PT 08 = H 10 MM - H 10 MM
PROTERMINAL PT 10 = H 12,5 MM - H 12,5 MM

RACCORDI, TAPPI e GIUNZIONI

RESINA VINILICA ATOSSICA - 3 COLORI

RACCORDO INTERNO / ESTERNO - RVA COLORATO

Articolo	H mm	€/conf. da 2 pz	€/conf. da 10 pz
RAI 06-... (interno)	6	4,10	19,42
RAI 08-... (interno)	8	4,10	19,42
RAI 10-... (interno)	10	4,10	19,42
RAI 125-... (interno)	12,5	4,10	19,42
RAE 06-... (esterno)	6	4,10	19,42
RAE 08-... (esterno)	8	4,10	19,42
RAE 10-... (esterno)	10	4,10	19,42
RAE 125-... (esterno)	12,5	4,10	19,42

Disponibile nei colori: 01 - 03 - 04. La sigla del colore scelto va aggiunta alla sigla dell'articolo.
Esempio: RAI 06-... (colore scelto Bianco) RAI 06-01.

TAPPI DI CHIUSURA DX / SX E GIUNZIONI - RVA COLORATO

conf. 10 PZ (5 dx e 5 sx) - conf. 2 PZ (1 dx e 1 sx)

Articolo	H mm	€/conf. da 2 pz	€/conf. da 10 pz
TCE 08-... tappi DX-SX	8	3,70	17,60
TCE 10-... tappi DX-SX	10	3,70	17,60
TCE 125-... tappi DX-SX	12,5	3,70	17,60
GIN 08-...	8	3,70	17,60
GIN 10-...	10	3,70	17,60
GIN 125-...	12,5	3,70	17,60

Disponibile nei colori: 01 - 03 - 04. La sigla del colore scelto va aggiunta alla sigla dell'articolo.
Esempio: RAI 06-... (colore scelto Bianco) RAI 06-01.



PROJOLLY - PROJOLLY QUART

RAI 06/08/10/125-...

RAE 06/08/10/125-...

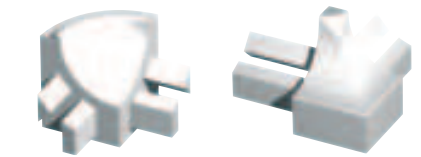

TCE 08/10/125-...

GIN 08/10/125-...



PROROUND

ACCIAIO INOX AISI 304/1.4301-V2A LUCIDO E SATINATO

PROROUND è un profilo in acciaio inox AISI 304/1.4301-V2A lucido e satinato, a forma di sguscia concava particolarmente idoneo a garantire la pulizia e quindi l'igiene in ambienti ove è richiesta una elevata resistenza alle sollecitazioni meccaniche e chimiche. La sua particolare sezione e la disponibilità in due diverse finiture e dei pezzi speciali quali l'angolo esterno e l'angolo interno rendono PROROUND un profilo molto ricercato che consente una posa a regola d'arte anche in ambienti soggetti ad elevate sollecitazioni meccaniche.

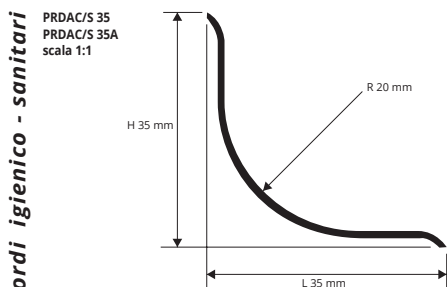

PRDAC/S 35
PRDAC/S 35A
scala 1:1

raccordi igienico - sanitari



ESEMPI DI POSA

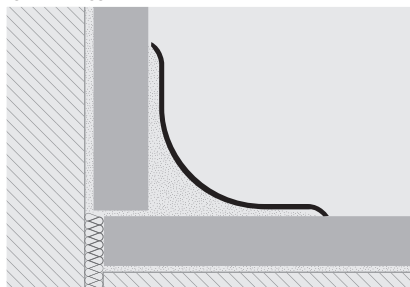

ACCIAIO INOX AISI 304/1.4301-V2A LUCIDO con film protettivo
35 x 35 mm - lungh. barre 2,7 ml - conf. 20 PZ - 54 ml

Articolo	H mm	€/ml	€/PZ
PRDAC 35	35	11,70	31,59
PRDAC 35A (con adesivo)	35	14,52	39,20

ACCIAIO INOX AISI 304/1.4301-V2A SATINATO con film protettivo
35 x 35 mm - lungh. barre 2,7 ml - conf. 20 PZ - 54 ml

Articolo	H mm	€/ml	€/PZ
PRDACS 35	35	14,19	38,31
PRDACS 35A (con adesivo)	35	17,02	45,95

1. Scegliere PROROUND in funzione della finitura desiderata. 2. Tagliare PROROUND alla lunghezza desiderata. 3. Rimuovere accuratamente dalla superficie sulla quale sarà posato il profilo residui di oli, grassi e sporcizia in generale. 4. Rimuovere la pellicola siliconica (versione adesiva) e dopo aver verificato che il supporto sia asciutto, posizionare correttamente il profilo e premerlo senza batterlo; in caso di versione non adesiva applicare il silicone sul supporto pulito e asciutto e posizionare correttamente il profilo premendolo senza batterlo.

GAMMA COLORI



IDONEO AL CONTATTO CON PRODOTTI ALIMENTARI

RACCORDI PRESALDATI senza fessure

ACCIAIO INOX LUCIDO E SATINATO

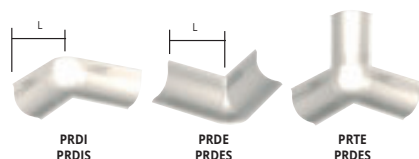

ACCIAIO INOX AISI 304/1.4301 LUCIDO - conf. 10 PZ

Articolo	L mm	€/PZ	€/conf.
PRDI (interno)	100	16,74	167,40
PRDE (esterno)	100	16,74	167,40
PRTE (tre vie)	80	22,18	221,80

ACCIAIO INOX AISI 304/1.4301 SATINATO - conf. 10 PZ

Articolo	L mm	€/PZ	€/conf.
PRDIS (interno)	100	17,77	177,70
PRDES (esterno)	100	17,77	177,70
PRTES (tre vie)	80	24,24	242,40

PROSANI STRIP & PROSANI STRIP KIT

RESINA VINILICA ATOSSICA FLESSIBILE

PROSANI STRIP e PROSANI STRIP KIT sono profili in resina vinilica atossica flessibile di colore bianco ideati a garantire l'igiene e quindi la pulizia lungo i raccordi tra i rivestimenti e i lavabi, vasche da bagno ed idromassaggio e piatti doccia. PROSANI STRIP KIT è già accoppiato con biadesivo butilico mentre PROSANI STRIP deve essere applicato con silicone. La loro particolare sezione e facilità di applicazione, rendono PROSANI STRIP e PROSANI STRIP KIT profili ricercati per la loro praticità che consentono una posa a regola d'arte.

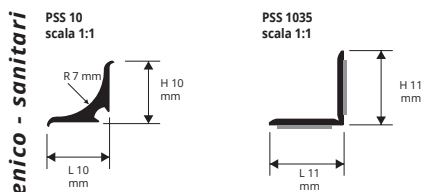

ESEMPI E ISTRUZIONI TECNICHE DI POSA

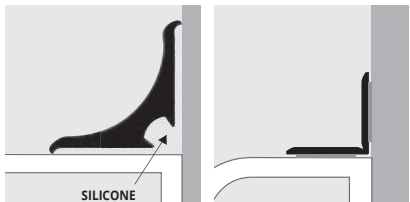

1. Scegliere il profilo desiderato. 2. Tagliare il profilo alla lunghezza desiderata. 3. Rimuovere accuratamente dalla superficie sulla quale sarà posato il profilo residui di oli, grassi e sporcizia in generale. 4. Quando la superficie è asciutta, rimuovere la pellicola siliconica (PROSANI STRIP KIT) e dopo aver verificato che il supporto sia asciutto, posizionare correttamente il profilo e premerlo senza batterlo / applicare il biadesivo in dotazione sul retro del profilo (PROSANI STRIP), applicare il silicone in prossimità del raccordo parete - pavimento e posare il profilo.



PROSANI STRIP - RESINA VINILICA FLESSIBILE BIANCA

rotolo 25 ml

Articolo	LxH mm	€/ml	€/rotolo
PSS 10	10 X 10	3,24	81,00

PROSANI STRIP KIT - RESINA VINILICA FLESSIBILE BIANCA

rotolo 3,5 ml

Articolo	LxH mm	€/ml	€/rotolo
PSS 1035	11 X 11	0,72	2,52

GAMMA COLORI



raccordi igienico - sanitari

PROSEAL 50 è un profilo in resina vinilica atossica colorata co-estrusa antiurto a forma di sguscia concava particolarmente idoneo a garantire la pulizia e quindi l'igiene, in ambienti pubblici ed industriali. La sua particolare sezione e la disponibilità in due diversi colori e dei pezzi speciali quali angolo esterno, angolo interno, tappi e giunzioni rendono **PROSEAL 50** un profilo molto ricercato che consente una posa a regola d'arte.

PROSEAL 50

RESINA VINILICA ATOSSICA COLORATA
COESTRUSA RIGIDA/FLESSIBILE ANTIURTO



RESINA VINILICA COESTRUSA ATOSSICO ANTIURTO

Lungh. barre 2,5 ml

Articolo	€/ml	€/PZ
PSA 50-... conf. 40 ML	7,14	17,85
PSA 50-... A conf. 30 ML (con adesivo)	9,86	24,65

Disponibile nei colori: 01 - 03 - 04.
La sigla del colore scelto va aggiunta alla sigla dell'articolo.
Per esempio: PSA 50-... (colore scelto Bianco) PSA 50-01.



PSA 50-... / PSA 50-... A
scala 1:1

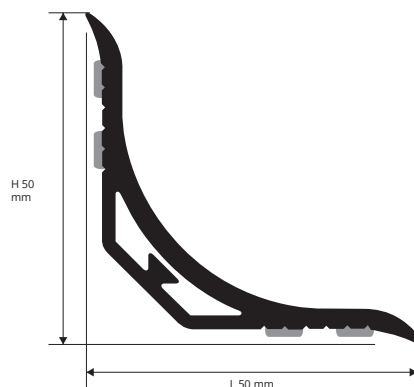

raccordi igienico - sanitari

GAMMA COLORI



A RICHIESTA MINIMO 270 ML

per colore e altezza (prezzi e tempi di consegna da concordare)

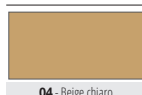

ESEMPI E ISTRUZIONI TECNICHE DI POSA

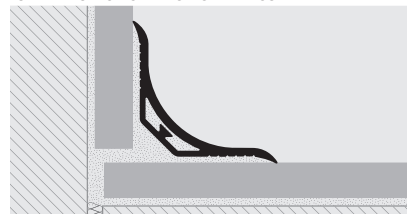

1. Scegliere "PROSEAL 50" in funzione del colore desiderato.
2. Tagliare "PROSEAL 50" alla lunghezza desiderata.
3. Rimuovere accuratamente dalla superficie sulla quale sarà posato il profilo residui di oli, grassi e sporcizia in generale.
4. Quando la superficie è asciutta, rimuovere la pellicola siliconica (versione con adesivo) e dopo aver verificato che il supporto sia asciutto, posizionare correttamente il profilo e premerlo senza batterlo / applicare il silicone sul retro del profilo e posarlo premendolo senza batterlo.

RACCORDI per angoli interni, esterni e TAPPI

RESINA VINILICA ATOSSICA

RACCORDI PER ANGOLI E GIUNZIONI (per PROSEAL 50)

Articolo	€/conf. da 2 pz	€/conf. da 10 pz
TRI 50-... (ang. interno)	7,20	34,02
TRE 50-... (ang. esterno)	7,20	34,02
TRT 50-... (ang. tre vie)	7,20	34,02
TRC 50-... (chiusura)	7,20	34,02
TGN 50-... (giunzione)	7,20	34,02

Disponibile nei colori: 01 - 03 - 04.
La sigla del colore scelto va aggiunta alla sigla dell'articolo.
Per esempio: TRI 50-... (colore scelto Bianco) TRI 50-01.



TRI 50-...



TRE 50-...



TRC 50-...



TGN 50-...



TRI 50-...

PROSEAL 25

RESINA VINILICA ATOSSICA COLORATA
COESTRUSA RIGIDA/FLESSIBILE ANTIURTO

PROSEAL 25 è un profilo in resina vinilica atossica colorata co-estrusa antiurto a forma di sguscia concava particolarmente idoneo a garantire la pulizia e quindi l'igiene, in ambienti pubblici ed industriali. La sua particolare sezione e la disponibilità in tre diversi colori e dei pezzi speciali quali angolo esterno, angolo interno, tappi e giunzioni rendono PROSEAL 25 un profilo molto ricercato che consente una posa a regola d'arte.

raccordi igienico - sanitari

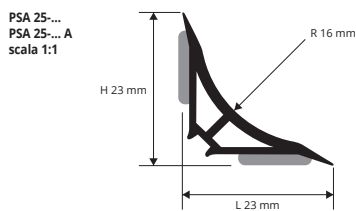

ESEMPI E ISTRUZIONI TECNICHE DI POSA

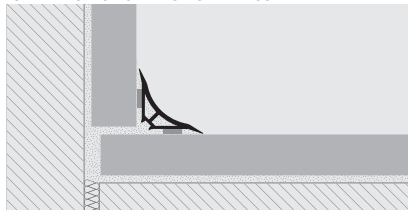

1. Scegliere "PROSEAL 25" in funzione del colore desiderato.
2. Tagliare "PROSEAL 25" alla lunghezza desiderata.
3. Rimuovere accuratamente dalla superficie sulla quale sarà posato il profilo residui di oli, grassi e sporcizia in generale.
4. Quando la superficie è asciutta, rimuovere la pellicola siliconica (versione con adesivo) e dopo aver verificato che il supporto sia asciutto, posizionare correttamente il profilo e premerlo senza batterlo / applicare il silicone sul retro del profilo (versione senza adesivo) e posarlo premendolo senza batterlo.



RESINA VINILICA COESTRUSA ATOSSICA ANTIURTO

Lungh. barre 2,5 ml

Articolo	€/ml	€/PZ
PSA 25-... conf. 50 ML	3,29	8,23
PSA 25-... A conf. 50 ML (con adesivo)	5,24	13,10

Disponibile nei colori: 01 - 03 - 04.
La sigla del colore scelto va aggiunta alla sigla dell'articolo.
Per esempio: PSA 25-... (colore scelto Bianco) PSA 25-01.

GAMMA COLORI



KIT PROSEAL 25

(1PZ da 1,80 ml + 2PZ da 0,90 ml + 2 raccordi interni e 2 tappi 1 DX e 1 SX)

Descrizione	Articolo	€/KIT
Kit PROSEAL 25	KTPSA 25-01	27,00
1 PZ PROSEAL 25 da 1,80 ML	PSA 25-01	
2 PZ PROSEAL 25 da 0,90 ML	PSA 25-01	
2 Raccordi interni	TRI 25-01	
2 Tappi terminali	TRC 2501	

RACCORDI per angoli interni, esterni e TAPPI

RESINA VINILICA ATOSSICA

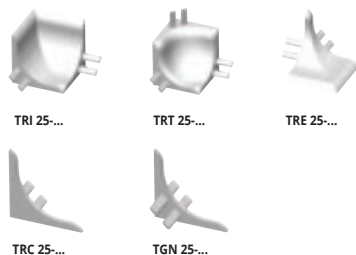

RACCORDI PER ANGOLI E GIUNZIONI (per PROSEAL 25)

Articolo	€/conf. da 2 pz	€/conf. da 10 pz
TRI 25-... (ang. interno)	4,40	20,90
TRE 25-... (ang. esterno)	4,40	20,90
TRT 25-... (ang. tre vie)	4,40	20,90
TRC 25-... (chiusura)	4,00	20,00
TGN 25-... (giunzione)	4,00	20,00

Disponibile nei colori: 01 - 03 - 04.
La sigla del colore scelto va aggiunta alla sigla dell'articolo.
Per esempio: TRI 25-... (colore scelto Bianco) TRI 25-01.

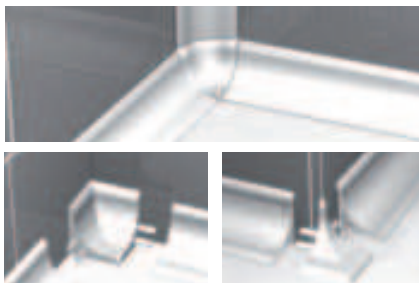

PROSEAL FLEX

RESINA VINILICA ATOSSICA FLESSIBILE

PROSEAL FLEX è un profilo in resina vinilica atossica flessibile di colore nero idoneo come supporto per la realizzazione di sgusce nei pavimenti resilienti in ambienti pubblici ed industriali. La sua particolare sezione rende PROSEAL FLEX un profilo molto ricercato che consente una posa a regola d'arte.

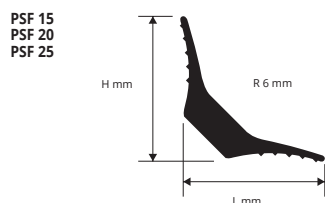

ISTRUZIONI TECNICHE DI POSA

1. Applicare un adesivo idoneo per la posa di pavimentazioni resilienti sul supporto.
2. Posizionare "PROSEAL FLEX" sull'adesivo.
3. Applicare l'adesivo sul profilo e sul supporto e procedere con la posa del pavimento resiliente.



RESINA VINILICA FLESSIBILE NERA

Lungh. barre 2,5 ml - conf. 40 PZ - 100 ml

Articolo	L x H mm	€/ml	€/PZ
PSF 15-11	15x15	1,00	2,50
PSF 20-11	20x20	1,20	3,00
PSF 25-11	25x25	1,50	3,75

GAMMA COLORI



PROBATH è un profilo in resina vinilica atossica co-estrusa antiurto di colore bianco a forma di sguscia concava idoneo a garantire la pulizia e quindi l'igiene, lungo i raccordi tra rivestimento e lavabo, vasche, vasche idromassaggio e piatti doccia. La sua particolare sezione e la disponibilità dei pezzi speciali quali angolo esterno, angolo interno (solo per PSB-20) giunzioni e tappi di chiusura rendono **PROBATH** un profilo molto ricercato facilmente abbinabile al rivestimento che consente una posa a regola d'arte

PROBATH

RESINA VINILICA ATOSSICA COESTRUSA
RIGIDA/FLESSIBILE ANTIURTO



RESINA VINILICA COESTRUSA ATOSSICA ANTIURTO

Lungh. barre 2,5 ml - conf. 40 PZ - 100 ml

Articolo	H mm	€/ml	€/PZ
PSB 15-01	15	3,50	8,75
PSB 20-01	20	4,50	11,25

DISPONIBILE IN BIANCO

GAMMA COLORI



01 - Bianco

PER ALTRI COLORI MINIMO D'ORDINE 1000 ML

KIT PROBATH

(1 PZ da 1,80 ml + 2 PZ da 0,90 ml + 2 raccordi interni e 2 tappi 1 DX e 1 SX)

Descrizione	Articolo	€/KIT
Kit PROBATH	KTPSB 20-01	26,50
1 PZ PROBATH da 1,80 ML	PSB 20-01	
2 PZ PROBATH da 0,90 ML	PSB 20-01	
2 Raccordi interni	TRI 25-01	
2 Tappi terminali	TRC 25-01	

PSB 15-01
scala 1:1

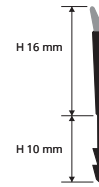

PSB 20-01
scala 1:1

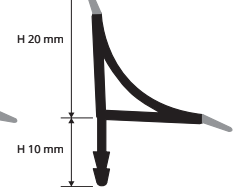

ESEMPIO E ISTRUZIONI TECNICHE DI POSA

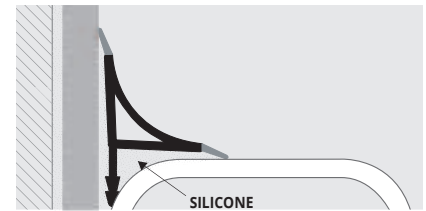

1. Scegliere "PROBATH" in funzione dell'altezza desiderata.
2. Tagliare "PROBATH" alla lunghezza desiderata.
3. Rimuovere accuratamente dalla superficie sulla quale sarà posato il profilo residui di oli, grassi e sporcizia in generale.
4. Quando la superficie è asciutta, applicare il silicone sul retro del profilo e posarlo premendolo senza batterlo.

raccordi igienico - sanitari

PROBATH FLEX è un profilo in resina vinilica atossica flessibile di colore bianco a forma di sguscia concava idoneo a garantire la pulizia e quindi l'igiene, lungo i raccordi tra rivestimento e lavabo, vasche, vasche idromassaggio e piatti doccia. La sua particolare sezione e la disponibilità dei pezzi speciali quali angolo esterno, angolo interno (solo per PSB-20) giunzioni e tappi di chiusura rendono **PROBATH FLEX** un profilo molto ricercato facilmente abbinabile al rivestimento che consente una posa a regola d'arte.

PROBATH FLEX

RESINA VINILICA ATOSSICA FLESSIBILE



RESINA VINILICA FLESSIBILE BIANCA

Lungh. barre 2,5 ml - conf. 40 PZ - 100 ml

Articolo	H mm	€/ml	€/PZ
PSBF 15-01	15	4,10	10,25 *
PSBF 20-01	20	5,10	12,75

DISPONIBILE SOLO IN BIANCO

GAMMA COLORI

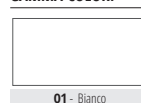

01 - Bianco

PSBF 15-01
scala 1:1

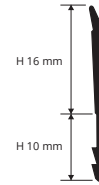

PSBF 20-01
scala 1:1

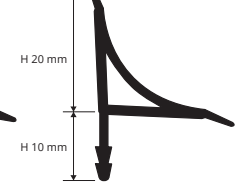

1. Scegliere "PROBATH FLEX" in funzione dell'altezza desiderata.
2. Tagliare "PROBATH FLEX" alla lunghezza desiderata.
3. Rimuovere accuratamente dalla superficie sulla quale sarà posato il profilo residui di oli, grassi e sporcizia in generale.
4. Quando la superficie è asciutta, applicare il silicone sul retro del profilo e posarlo premendolo senza batterlo.

raccordi igienico - sanitari

RACCORDI per angoli interni, esterni, tre vie e TAPPI

RESINA VINILICA ATOSSICA

ANGOLI INTERNI, ESTERNI, TAPPI, GIUNZIONE E TRE VIE

Articolo	€/conf. da 2 pz	€/conf. da 10 pz
TRI 25-01 (ang. interno)	4,40	20,90
TRE 25-01 (ang. esterno)	4,40	20,90
TRT 25-01 (ang. tre vie)	4,40	20,90
TRC 25-01 (chiusura)	4,00	20,00
TGN 25-01 (giunzione)	4,00	20,00



TRI 25-01 TRE 25-01 TRC 25-01 TGN 25-01 TRT 25-01

ANGOLI INTERNI, ESTERNI E TAPPI - (per PSB 15 - PSBF 15)

Articolo	€/conf. da 2 pz	€/conf. da 10 pz
TPSB 15-01	4,00	20,00
RIPSB 15-01 (angolo interno)	4,40	20,90
REPSB 15-01 (angolo esterno)	4,40	20,90

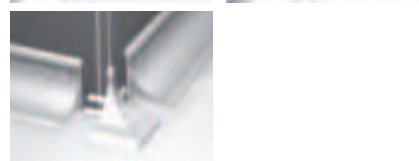

REPSB 15-01 TPSB 15-01 RIPSB 15-01 REPSB 15-01

* = A richiesta, quantità, tempi di consegna e costi da concordare

Prezzi riferiti alle confezioni intere. Per richieste minime di 10 pz l'aumento sarà del 10%. Per richieste inferiori ai 10 pz si applicherà il 20% di aumento.

